

GARMIN®

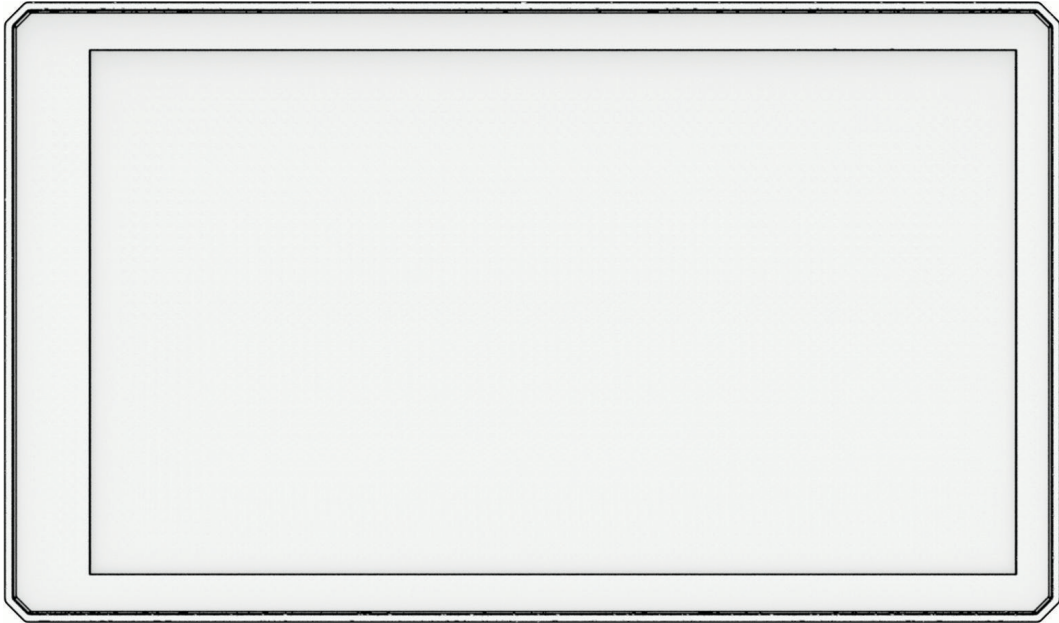

ZŪMO® XT2

Manual del usuario

© 2023 Garmin Ltd. o sus subsidiarias

Todos los derechos reservados. De acuerdo con las leyes de copyright, este manual no podrá copiarse, total o parcialmente, sin el consentimiento por escrito de Garmin. Garmin se reserva el derecho a cambiar o mejorar sus productos y a realizar modificaciones en el contenido de este manual sin la obligación de comunicar a ninguna persona u organización tales modificaciones o mejoras. Visita www.garmin.com para ver actualizaciones e información adicional sobre el uso de este producto.

Garmin®, el logotipo de Garmin, zūmo®, inReach®, TracBack® y Tread® son marcas comerciales de Garmin Ltd. o sus subsidiarias, registradas en Estados Unidos y en otros países. BaseCamp™, Garmin Adventurous Routing™, Garmin Drive™, Garmin Explore™, Garmin Express™, Garmin PowerSwitch™ y myTrends™ son marcas comerciales de Garmin Ltd. o sus subsidiarias. Estas marcas comerciales no se podrán utilizar sin autorización expresa de Garmin.

Android™ es una marca comercial de Google LLC. Apple® y Mac® son marcas comerciales de Apple Inc., registradas en EE. UU. y en otros países. La marca y el logotipo de BLUETOOTH® son propiedad de Bluetooth SIG, Inc., y se utilizan bajo licencia por Garmin. Michelin® es una marca comercial registrada de Michelin Travel Partner. microSD® y el logotipo de microSD son marcas comerciales de SD-3C, LLC. Tripadvisor® es una marca comercial registrada de TripAdvisor LLC. Windows® es una marca comercial registrada de Microsoft Corporation en Estados Unidos y en otros países. Wi-Fi® es una marca comercial registrada de Wi-Fi Alliance. Otras marcas y nombres comerciales pertenecen a sus respectivos propietarios.

El número de registro COFETEL/IFETEL puede ser revisado en el manual a través de la siguiente página de internet.

Contenido

Primeros pasos.....	1
Descripción general del dispositivo.....	1
Encender y apagar el dispositivo.....	1
Bloquear y desbloquear la pantalla táctil.....	2
Adquirir señal GPS.....	2
Iconos de la barra de estado.....	2
Uso de los botones en pantalla.....	3
Ajustar el volumen.....	3
Uso del mezclador de audio.....	3
Ajuste del brillo de la pantalla.....	3
Cómo cambiar el teclado.....	3
Instalación.....	4
Montaje del dispositivo en una motocicleta.....	4
Soporte para motocicleta con alimentación.....	4
Instalación de la base del manillar.....	5
Conectar la placa base a la base del manillar.....	6
Instalar el dispositivo en el soporte para motocicleta.....	7
Extraer el dispositivo del soporte para motocicleta.....	7
Alertas y funciones que hacen que el motorista tome conciencia del riesgo.....	8
Activar o desactivar alertas para motoristas.....	8
Radares de semáforo en rojo y de velocidad.....	8
Detección y notificación de incidencias.....	9
Configurar un contacto de emergencia.....	9
Cancelar una notificación de incidencias.....	9
Desactivar las notificaciones de incidencias.....	10
Mando a distancia para inReach.....	10
Conectar un dispositivo inReach.....	10
Enviar un mensaje de inReach.....	10
Iniciar un rescate SOS.....	10
Cancelar un rescate SOS.....	11
Ver notificaciones sobre las leyes que hacen referencia al casco.....	11
Buscar leyes que hacen referencia al casco.....	11
Cómo navegar hacia el destino.....	11
Rutas.....	11
Iniciar una ruta.....	11
Tomar una ruta con Garmin Adventurous Routing™.....	12
Cambiar el modo de cálculo de ruta.....	12
Iniciar una ruta mediante el mapa....	12
Ir a Casa.....	12
Tu ruta en el mapa.....	13
Función de indicación de carriles.....	14
Ver los giros y las direcciones.....	14
Visualización de la ruta completa en el mapa.....	14
Llegar al destino.....	14
Aparcar cerca de tu destino.....	15
Resumen de recorrido.....	15
Cambiar la ruta activa.....	15
Añadir una ubicación a la ruta.....	15
Cambiar el nivel de las rutas de aventura.....	15
Cómo añadir un punto de paso a una ruta.....	16
Tomar un desvío.....	16
Detener la ruta.....	16
Evitar retrasos, peajes y zonas.....	16
Cómo evitar retenciones de tráfico en la ruta.....	16
Evitar carreteras de peaje.....	16
Evitar características de la carretera.....	16
Elementos a evitar personalizados..	17
Navegación fuera de carretera.....	17
Seguimiento de combustible.....	17
Activación del seguimiento de combustible.....	18
Configuración de una advertencia de combustible bajo.....	18
Restablecimiento del kilometraje del depósito de combustible.....	18
Activación de la función Estaciones de servicio dinámicas.....	18

Buscar y guardar ubicaciones..... 18

Búsqueda de una ubicación mediante la barra de búsqueda.....	19
Puntos de interés.....	19
Búsqueda de una ubicación por categoría.....	19
Navegar a puntos de interés de un lugar.....	20
Ver los waypoints de Garmin Explore™.....	20
Sincronizar datos de la cuenta de Garmin Explore.....	20
Resultados de la búsqueda de ubicaciones.....	21
Resultados de la búsqueda de ubicaciones en el mapa.....	22
Cambiar la zona de búsqueda.....	23
Aparcamiento.....	23
Buscar un aparcamiento cerca de tu ubicación actual.....	23
Buscar un aparcamiento cerca de la ubicación especificada.....	23
Herramientas de búsqueda.....	23
Buscar una dirección.....	23
Búsqueda de un cruce.....	24
Buscar una ubicación mediante coordenadas.....	24
Tripadvisor®.....	24
Buscar puntos de interés de Tripadvisor.....	24
Lugares de moda.....	24
Visualizar últimas ubicaciones encontradas.....	24
Eliminar la lista de ubicaciones recientes.....	24
Visualización de información de la ubicación actual.....	25
Buscar servicios de emergencia y gasolineras.....	25
Obtener indicaciones hasta la ubicación actual.....	25
Añadir un acceso directo.....	25
Eliminar un acceso directo.....	25
Almacenamiento de ubicaciones.....	25
Guardar una ubicación.....	25
Guardar una ubicación con el mapa.....	26
Almacenar la ubicación actual.....	26

Editar una ubicación guardada..... 26

Eliminar una ubicación guardada..... 26

Cómo utilizar el mapa..... 27

Herramientas de mapa.....	27
Cómo visualizar una herramienta de mapa.....	27
Próximos lugares.....	28
Ver ubicaciones próximas.....	28
Personalizar las categorías de próximos lugares.....	28
Ciudades próximas.....	28
Ver ciudades y servicios de salida próximos.....	28
Información sobre la ruta.....	28
Visualizar los datos de la ruta desde el mapa.....	28
Ver la página de información de la ruta.....	29
Restablecimiento de la información de la ruta.....	29
Visualizar el tráfico próximo.....	29
Visualización del tráfico en el mapa.....	29
Búsqueda de incidentes de tráfico..	29
Personalización del mapa.....	29
Personalización de las capas de mapa.....	29
Cambio del campo de datos del mapa.....	30
Cambiar los botones del mapa.....	30
Cambio de la perspectiva del mapa.....	30

Servicios en directo, tráfico y funciones para smartphone..... 30

Vincular tu smartphone.....	31
Vincular auriculares inalámbricos.....	31
Notificaciones inteligentes.....	31
Recibir notificaciones.....	32
Ver la lista de notificaciones.....	32
Función de manos libres.....	33
Realizar una llamada.....	33
Realizar una llamada mediante marcación por voz.....	33
Usar las opciones disponibles durante la llamada.....	33

Desconectar un dispositivo Bluetooth.....	34	Great Rides.....	42
Eliminar un teléfono vinculado.....	34	Marcar un recorrido.....	42
Tráfico.....	34	Sincronizar Great Rides.....	43
Recibir datos de tráfico mediante tu smartphone.....	34	Navegar por un recorrido marcado..	43
Visualización del tráfico en el mapa....	34	Activar o desactivar la capa de mapa de Great Rides.....	43
Búsqueda de incidentes de tráfico..	34	Abrir el manual del usuario en el dispositivo.....	43
Uso de aplicaciones.....	35	Reproductor de música.....	43
Group Ride.....	35	Añadir la herramienta Reproductor de música al mapa.....	43
Iniciar un recorrido en grupo.....	35	Cambiar la fuente multimedia.....	44
Unirse a un recorrido en grupo.....	35	Imágenes por satélite BirdsEye Direct.....	44
Volver a unirse a un recorrido en grupo reciente.....	35	Descargar imágenes por satélite BirdsEye Direct.....	44
Añadir pilotos a un recorrido en grupo por radio.....	35	Planificador de ruta.....	44
Transmitir un mensaje.....	36	Planificación de una ruta.....	45
Transmitir una ubicación.....	36	Editar y reordenar las ubicaciones de una ruta.....	45
Ver una notificación de un recorrido en grupo.....	36	Cambiar opciones de ruta para un trayecto.....	45
Salir de un recorrido en grupo.....	36	Guardar la ruta activa.....	45
Configuración del recorrido en grupo.....	37	Navegación por una ruta guardada.....	46
Radio.....	37	Compartir una ruta.....	46
Seleccionar una presintonía.....	37	Tracks.....	46
Seleccionar un canal de radio.....	37	Grabar tracks.....	46
Ajustar la activación de squelch.....	37	TracBack®.....	46
Añadir una presintonía de radio personalizada.....	37	Seguir el track más reciente.....	46
Seleccionar un tono Roger.....	38	Guardar el track más reciente como ruta.....	46
Apagar la radio.....	38	Consultar el pronóstico del tiempo.....	47
Activar la función Pulsar para hablar con un auricular.....	38	Consulta del tiempo de un área cercana a una ciudad diferente.....	47
Transmitir voz.....	38	Visualización del radar meteorológico.....	47
Ajustar el volumen de la radio.....	38	Visualizar alertas meteorológicas... ..	47
Configuración de la radio.....	38	Consulta de las condiciones de la carretera.....	47
Aplicación Garmin PowerSwitch™.....	39	Crear una ruta de ida y vuelta.....	48
Activar un interruptor de alimentación.....	39	Visualizar destinos y rutas anteriores.....	48
Desactivar todos los interruptores... ..	39	Configuración.....	48
Personalizar los botones.....	40	Configurar Bluetooth.....	48
Asignar un interruptor a una entrada de control.....	40	Configurar el teléfono.....	48
Añadir una disposición personalizada.....	40	Configuración de auriculares.....	49
Rutinas.....	41		

Configurar Wi-Fi.....	49	El dispositivo no detecta señales de satélite.....	58
Configuración de la pantalla del mapa.....	49	La batería no dura mucho tiempo cargada.....	58
Activar mapas.....	49	El dispositivo no se pone en contacto con mi contacto de emergencia.....	59
Configurar la navegación.....	50	Mi dispositivo no se conecta con mi teléfono.....	59
Configurar el tráfico.....	50	La ventosa no se queda fija al parabrisas.....	59
Establecer una ubicación simulada.....	50	El dispositivo no aparece como dispositivo portátil ni como unidad o volumen extraíble en el ordenador.....	59
Configurar el sistema de asistencia al conductor.....	51	Apéndice.....	60
Configurar la pantalla.....	51	Montar el dispositivo en un automóvil.....	60
Configurar el sistema.....	51	Garmin PowerSwitch.....	60
Configuración de la hora.....	52	Especificaciones de montaje.....	61
Configurar el dispositivo y la privacidad.....	52	Montar el dispositivo.....	61
Restablecimiento de la configuración.....	52	Apertura de la tapa delantera.....	62
Información del dispositivo.....	52	Conectar los accesorios.....	63
Ver la información sobre las normativas y la conformidad de la etiqueta electrónica.....	52	Conectar una entrada de control.....	64
Especificaciones.....	53	Conexión del dispositivo a la alimentación del vehículo.....	65
Cargar el dispositivo.....	53	Vincular con un dispositivo de navegación Garmin.....	66
Mantenimiento del dispositivo.....	53	Especificaciones de Garmin PowerSwitch.....	66
Departamento de asistencia de Garmin.....	53	Mi Garmin PowerSwitch se apaga... ..	66
Actualizar los mapas y el software.....	54	Mis accesorios no reciben alimentación.....	66
Conectarse a una red Wi-Fi.....	54	Cámaras inalámbricas.....	67
Actualizar los mapas y el software mediante una red Wi-Fi.....	55	Vincular la cámara con un dispositivo de navegación Garmin.....	67
Actualizaciones del producto.....	55	Vincular una cámara BC™ 50 con un dispositivo de navegación Garmin... ..	67
Cuidados del dispositivo.....	57	Ver la cámara inalámbrica.....	67
Limpieza de la carcasa externa.....	57	Instalar una tarjeta de memoria para mapas y datos.....	69
Limpieza de la pantalla táctil.....	57	Gestión de datos.....	69
Reiniciar el dispositivo.....	57	Acerca de las tarjetas de memoria.. ..	69
Retirada del dispositivo, soporte y ventosa.....	57	Conectar el dispositivo a un ordenador.....	69
Retirar el dispositivo del soporte.....	57	Transferir archivos GPX desde el ordenador.....	69
Retirada del soporte de la ventosa.. ..	57	Transferencia de datos desde el ordenador.....	70
Retirada de la ventosa del parabrisas.....	58		
Cambiar el fusible del cable del fusible.....	58		
Solución de problemas.....	58		

Desconectar el cable USB.....	70
Añadir datos de BaseCamp™ a Garmin Explore.....	70
Visualización del estado de la señal del GPS.....	71
Comprar mapas adicionales.....	71

Primeros pasos

⚠ ADVERTENCIA

Consulta la guía *Información importante sobre el producto y tu seguridad* que se incluye en la caja del producto y en la que encontrarás advertencias e información importante sobre el producto.

- 1 Conéctate a una red Wi-Fi® (*Conectarse a una red Wi-Fi*, página 54)(opcional).
- 2 Vincula tu teléfono Bluetooth® con los auriculares (*Vincular tu smartphone*, página 31) (opcional).
- 3 Actualiza los mapas y el software del dispositivo (*Actualizaciones del producto*, página 55).
- 4 Adquiere señales GPS (*Adquirir señal GPS*, página 2).
- 5 Monta el dispositivo y conéctalo a la alimentación (*Instalación*, página 4).
- 6 Ajusta el brillo de la pantalla (*Ajuste del brillo de la pantalla*, página 3).
- 7 Navega hacia tu destino (*Iniciar una ruta*, página 11).

Descripción general del dispositivo

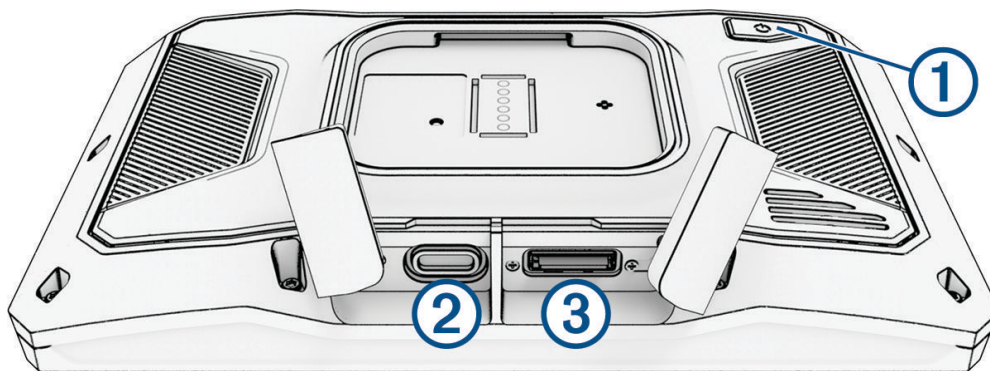

①	Botón de encendido
②	Puerto de datos y alimentación USB
③	Ranura para tarjeta de memoria microSD®

Encender y apagar el dispositivo

- Para encender el dispositivo, pulsa el botón de encendido o conecta el dispositivo a una fuente de alimentación.
- Para activar el modo de ahorro de energía del dispositivo, pulsa el botón de encendido cuando el dispositivo esté encendido.

En el modo de ahorro de energía, la pantalla se apaga y el dispositivo utiliza muy poca energía, pero puede volver a activarse de forma instantánea para su uso.

SUGERENCIA: puedes cargar el dispositivo de forma más rápida poniéndolo en modo de ahorro de energía mientras se carga la batería.

- Para apagar el dispositivo por completo, mantén pulsado el botón de encendido hasta que aparezca un aviso en la pantalla y selecciona **Apagar**.

El aviso aparece tras cinco segundos. Si sueltas el botón de encendido antes de que aparezca el aviso, el dispositivo pasará al modo de ahorro de energía.

Bloquear y desbloquear la pantalla táctil

Puedes bloquear la pantalla táctil para evitar interacciones no deseadas durante el recorrido. Puede resultar útil en caso de lluvia u otras situaciones ambientales que puedan afectar a la pantalla táctil.

- Para bloquear la pantalla táctil, mantén pulsado el botón de encendido hasta que aparezca un aviso en la pantalla y selecciona **Bloquear pantalla**.

El aviso aparece tras cinco segundos. Si sueltas el botón de encendido antes de que aparezca el aviso, el dispositivo pasará al modo de ahorro de energía.

- Para desbloquear la pantalla táctil, pulsa el botón de encendido.

Adquirir señal GPS









Al encender el dispositivo de navegación, el receptor GPS debe reunir datos del satélite y establecer la ubicación actual. El tiempo necesario para adquirir señales de satélite varía en función de diversos factores, como la distancia con respecto a la ubicación en la que se utilizó por última vez el dispositivo de navegación, si hay una buena panorámica del cielo o el tiempo transcurrido desde la última vez que se utilizó el dispositivo de navegación. La primera vez que enciendas el dispositivo de navegación, puede tardar varios minutos en adquirir las señales de satélite.

- 1 Enciende el dispositivo.
- 2 Espera mientras el dispositivo localiza satélites.
- 3 Si es necesario, dirígete a un lugar al aire libre, lejos de árboles y edificios altos.

El símbolo  que aparece en la barra de estado indica la intensidad de la señal de los satélites. Cuando se rellenen al menos la mitad de las barras, el dispositivo estará listo para la navegación.







Iconos de la barra de estado

La barra de estado se encuentra en la parte superior del menú principal. Los iconos de la barra de estado muestran información acerca de las funciones del dispositivo. Puedes seleccionar algunos de los iconos para cambiar la configuración o para visualizar información adicional.



	Estado de la señal del GPS. Mantenlo pulsado para ver información sobre los satélites adquiridos y la precisión de GPS (Visualización del estado de la señal del GPS, página 71).
	Estado de la tecnología Bluetooth. Selecciónalo para ver la configuración de Bluetooth (Configurar Bluetooth, página 48).
	Intensidad de la señal Wi-Fi. Selecciónalo para cambiar la configuración de la red Wi-Fi (Configurar Wi-Fi, página 49).
	Conexión a la función de manos libres. Selecciónalo para realizar una llamada de teléfono (Función de manos libres, página 33).
	Hora actual. Selecciónalo para establecer la hora (Configuración de la hora, página 52).
	Nivel de carga de la batería.
	Estado de conexión de la aplicación Tread® (Vincular tu smartphone, página 31).
	Temperatura. Selecciónalo para ver el pronóstico del tiempo (Consultar el pronóstico del tiempo, página 47).
	Estado del combustible. Selecciónalo para ver información sobre el seguimiento del combustible (Seguimiento de combustible, página 17).

Uso de los botones en pantalla

Los botones en pantalla permiten navegar por las páginas, los menús y las opciones de los menús del dispositivo.

- Selecciona  para volver a la pantalla del menú anterior.
- Mantén pulsado  para volver rápidamente al menú principal.
- Selecciona  o  para desplazarte por listas o menús.
- Mantén pulsado  o  para desplazarte más rápidamente.
- Selecciona  para ver un menú contextual de opciones disponibles para la pantalla actual.

Ajustar el volumen

- 1 Selecciona .
- 2 Selecciona una opción:
 - Utiliza la barra deslizante para ajustar el volumen.
 - Selecciona  para silenciar el dispositivo.
 - Selecciona una casilla de verificación para activar o desactivar las opciones de sonido adicionales.

Uso del mezclador de audio

Puedes utilizar el mezclador de audio para ajustar los niveles de volumen para los distintos tipos de audio, como las indicaciones de navegación o las llamadas de teléfono. El nivel de cada tipo de audio es un porcentaje del volumen principal.



- 1 Selecciona .
- 2 Selecciona **Mezclador de audio**.
- 3 Utiliza los controles deslizantes para ajustar el volumen de cada tipo de audio.

Ajuste del brillo de la pantalla

- 1 Selecciona  > **Pantalla** > **Brillo**.
- 2 Utiliza la barra deslizante para ajustar el brillo.

Cómo cambiar el teclado

Para poder cambiar el idioma o el tipo de teclado, primero debes activar idioma o tipo de teclado en la configuración del sistema ([Configurar el sistema, página 51](#)).

- Selecciona  para cambiar a otro idioma o tipo de teclado.
- Selecciona  o  para ver más caracteres.

Instalación

Montaje del dispositivo en una motocicleta

Soporte para motocicleta con alimentación

⚠ ADVERTENCIA

Consulta la guía *Información importante sobre el producto y tu seguridad* que se incluye en la caja del producto y en la que encontrarás advertencias e información importante sobre el producto.

Garmin® recomienda encarecidamente que un instalador con experiencia y con los conocimientos necesarios sobre sistemas eléctricos realice la instalación del dispositivo. Si conectas de forma incorrecta el cable de alimentación, se pueden provocar daños en el vehículo o en la batería, lo que puede derivar en lesiones físicas.

El dispositivo debe estar colocado en una ubicación adecuada y segura de tu motocicleta, en función de las fuentes de alimentación disponibles y de que la disposición del cable sea segura.

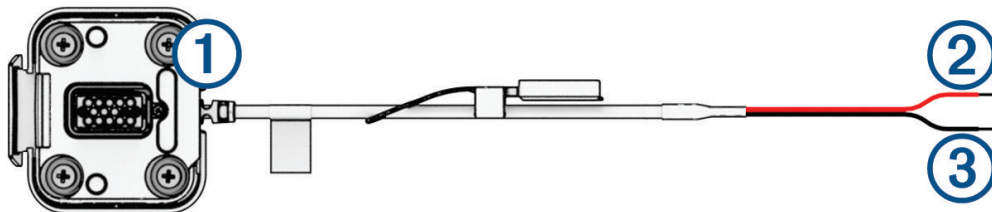

①	Conector del soporte para motocicleta
②	Alimentación del sistema de 10 a 30 VCC (rojo)
③	Tierra del sistema (negro)

NOTA: el dispositivo incluye pizas adicionales para ofrecer más opciones de instalación y cableado. Ponte en contacto con un instalador experimentado para obtener más información acerca del uso de estas piezas con tu motocicleta.

Terminal redondo de tipo engarce: conecta el arnés de cableado directamente al terminal de la batería.

Brida: fija los cables al bastidor de la motocicleta.

Cable del fusible en línea: protege el dispositivo de navegación de una corriente eléctrica excesiva (*Cable del fusible en línea*, página 5).

Cable del fusible en línea

⚠ ADVERTENCIA

Garmin recomienda encarecidamente que un instalador con experiencia y con los conocimientos necesarios sobre sistemas eléctricos instale el cable del fusible en línea. Si conectas de forma incorrecta el cable de alimentación o el cable del fusible en línea puedes provocar daños en el vehículo o en la batería, o lesiones físicas.

En muchos casos, debes instalar el cable del fusible en línea incluido en el cable de alimentación del dispositivo para proteger el navegador zūmo de una corriente eléctrica excesiva.

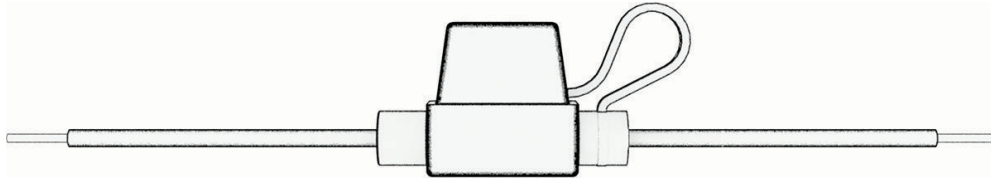

- El cable del fusible en línea incluido debe instalarse si vas a conectar el cable de alimentación directamente a la batería del vehículo.
- Si vas a conectar el cable de alimentación a una fuente de alimentación auxiliar o una barra colectora que ya tenga un fusible adecuado o un circuito de protección, no es necesario instalar el fusible en línea incluido.
- Cuando se instale el cable del fusible, se debe conectar al cable de alimentación rojo del sistema mediante soldadura con tubos termorretráctiles.

Instalación de la base del manillar

El dispositivo incluye piezas para dos soluciones de instalación en manillar. Para realizar otro tipo de instalaciones personalizadas, puede ser necesario utilizar componentes adicionales.

Instalar el perno en U y la base de manillar

- 1 Coloca el perno en U **①** alrededor del manillar **②** y enrosca los extremos en la base del manillar **③**.

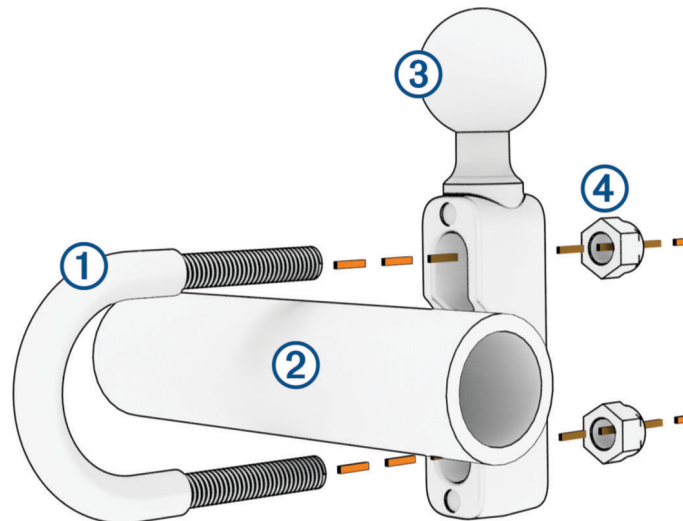

- 2 Aprieta las tuercas **④** para fijar la base.

NOTA: el par de apriete recomendado es de 5,65 Nm (50 lbf-in). No excedas el par de apriete de 9,04 Nm (80 lbf-in).

Instalar la base de manillar en el soporte del embrague/freno

- 1 Extrae los dos pernos de fábrica del soporte del embrague/freno ①.

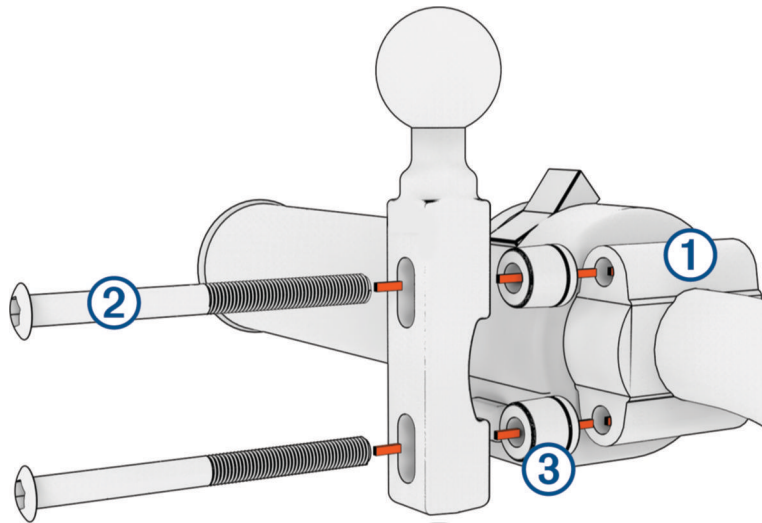

NOTA: se incluyen pernos estándar de $\frac{1}{4}$ in y M6. El tamaño de los pernos debe coincidir con los del soporte del embrague o del freno.

- 2 Enrosca los pernos nuevos ② en la base del manillar, pasando por los separadores ③ y el soporte del embrague o del freno.
- 3 Aprieta los pernos para fijar la base del manillar.

Conectar la placa base a la base del manillar

- 1 Alinea la bola de la base del manillar ① y la bola de la placa base ② con los extremos del brazo de doble toma ③.

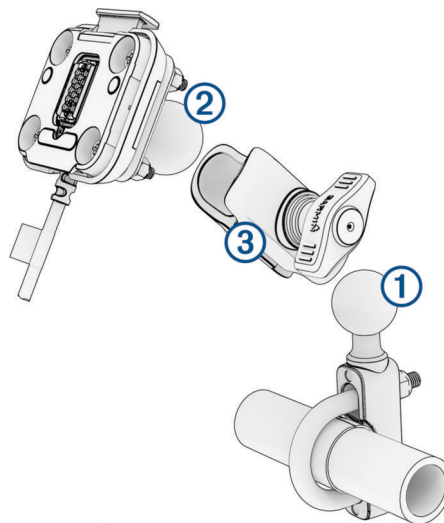

- 2 Alinea la bola de la base del manillar ① y la bola de la placa base ② con el brazo de doble toma ③.
- 3 Aprieta la rueda ligeramente.
- 4 Realiza los ajustes necesarios para una visión y uso óptimos.
- 5 Aprieta la rueda para fijar el soporte.

Instalar el dispositivo en el soporte para motocicleta

1 Instala la parte inferior del dispositivo en el soporte de sujeción.

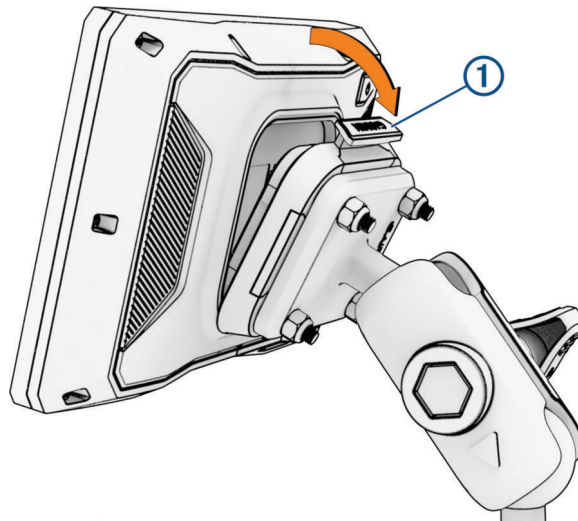

2 Presiona la parte superior del dispositivo hacia delante hasta que encaje en su sitio.
La pestaña ① del soporte se mantiene levantada tras insertar el dispositivo.

Extraer el dispositivo del soporte para motocicleta

- 1 Pulsa la pestaña de la parte superior del soporte.
- 2 Levanta el dispositivo.

Alertas y funciones que hacen que el motorista tome conciencia del riesgo

⚠ ATENCIÓN

Las alertas para motoristas y las funciones de límite de velocidad son solo informativas y no sustituyen tu responsabilidad de respetar todas las señales de limitación de velocidad y de mantener un criterio de conducción segura en todo momento. Garmin no se hace responsable de ninguna multa o citación de tráfico que puedas recibir por no obedecer todas las señales y normas de tráfico aplicables.

El dispositivo incorpora funciones que pueden ayudar a promover una conducción más segura, incluso al conducir por área familiar. El dispositivo reproduce un tono o un mensaje audible y muestra información para cada alerta. Puedes activar o desactivar los tonos o los mensajes audibles para cada tipo de alerta. No todas las alertas están disponibles en todas las zonas.

Zona escolar: el dispositivo reproduce un tono y muestra el límite de velocidad y la distancia (si están disponibles) a un colegio o zona escolar cercanos.

Reducción del límite de velocidad: el dispositivo reproduce un tono y muestra la próxima reducción del límite de velocidad para que estés preparado para reducir la velocidad.

Alerta de exceso de velocidad: el dispositivo muestra un borde rojo en el icono de límite de velocidad al superar el límite de velocidad establecido para la carretera actual.

Paso a nivel: el dispositivo reproduce un tono y muestra la distancia a un paso a nivel próximo.

Paso de animales: el dispositivo reproduce un tono y muestra la distancia a un paso de animales próximo.

Curva: el dispositivo reproduce un tono y muestra la distancia a una curva de la carretera.

Tráfico lento: el dispositivo reproduce un tono y muestra la distancia a una zona de tráfico lento cuando te aproximas a una velocidad mayor. El dispositivo debe recibir información de tráfico para utilizar esta función ([Recibir datos de tráfico mediante tu smartphone, página 34](#)).

Planificación de descansos: el dispositivo reproduce un tono y sugiere áreas de descanso próximas tras haber circulado durante más de dos horas sin detenerte.

Activar o desactivar alertas para motoristas

Puedes desactivar alertas audibles para motoristas individuales. Las alertas visuales aparecerán incluso aunque la alerta audible esté desactivada.

- 1 Selecciona  > **Asistencia al conductor** > **Alertas para motoristas**.
- 2 Marca o desmarca la casilla de verificación junto a cada alerta.

Radares de semáforo en rojo y de velocidad

AVISO

Garmin no es responsable de la exactitud ni de las consecuencias de la utilización de una base de datos de radares de semáforo en rojo o de velocidad.

NOTA: esta función no está disponible para todas las regiones ni todos los modelos de producto.

La información acerca de las ubicaciones de los radares de semáforo en rojo y de velocidad está disponible en algunas áreas para determinados modelos de producto. El dispositivo avisa cuando te acercas a un radar de semáforo en rojo o de velocidad.

- En algunas áreas, el dispositivo puede recibir datos de radares de semáforo en rojo y de velocidad mientras está conectado a un smartphone con la aplicación Tread instalada.
- Puedes utilizar el software Garmin Express™ (garmin.com/express) o la aplicación Tread para actualizar la base de datos de radares almacenada en el dispositivo. Para recibir la información más reciente sobre radares, debes actualizar tu dispositivo con frecuencia.

Detección y notificación de incidencias

ADVERTENCIA

El dispositivo permite enviar la ubicación a un contacto de emergencia. Se trata de una función complementaria y no se debe confiar en ella como método principal para obtener ayuda de emergencia. La aplicación Tread no se pone en contacto con los sistemas de emergencia por ti.

AVISO

Para usar esta función, tendrás que conectarte a la aplicación Tread mediante la tecnología Bluetooth. Puedes establecer contactos de emergencia en la aplicación Tread.

Para utilizar esta función, el dispositivo debe estar conectado a una fuente de alimentación externa compatible mediante el soporte incluido o un cable USB.

El dispositivo zūmo utiliza sensores integrados para detectar posibles incidencias en el vehículo.

- Si configuras un contacto de emergencia, el dispositivo envía un mensaje de texto automático a ese contacto cuando se detecta una incidencia y el vehículo se detiene. Esto ayuda a avisar al contacto de tu situación en el caso de que no seas capaz de hacer una llamada o enviar un mensaje. Esta función requiere que el dispositivo esté conectado a la aplicación Tread mediante tecnología Bluetooth y que el teléfono tenga una conexión de datos móviles activa para enviar un mensaje.
- Si no configuras un contacto de emergencia, el dispositivo muestra automáticamente la dirección o las coordenadas geográficas más cercanas, si están disponibles, cuando detecta una incidencia. Es una función útil si necesitas informar al personal de emergencias de tu ubicación.
- Si tienes un dispositivo de comunicación por satélite inReach® conectado a tu dispositivo zūmo, puedes enviar manualmente un SOS cuando tu dispositivo zūmo detecte un incidente.

Configurar un contacto de emergencia

Antes de configurar un contacto de emergencia, debes conectar tu dispositivo de navegación a la aplicación Tread ([Vincular tu smartphone](#), página 31).

El dispositivo debe tener acceso a la aplicación Tread y a la agenda telefónica del smartphone durante la configuración del contacto de emergencia. El contacto de emergencia debe ser un contacto existente en el smartphone vinculado con el dispositivo zūmo.

- 1 En la aplicación Tread del smartphone, selecciona  > **Configuración** > **Ayuda en caso de emergencia** > **Continuar**.
- 2 Lee y acepta los términos de uso.
NOTA: debes aceptar los términos de uso para utilizar esta función.
- 3 Selecciona **Añadir contactos de emergencia**.
Aparecerá una lista de los contactos del smartphone.
- 4 Selecciona un contacto.
- 5 Selecciona **Importar** > **Guardar**.
- 6 Sigue las instrucciones en pantalla para informar a tu contacto de que lo has añadido como contacto de emergencia.
NOTA: el mensaje de notificación de incidencias incluye el nombre o el alias que hayas indicado, pero no se envía desde tu número de teléfono. El mensaje se envía a través de un servicio de terceros, de modo que deberías informar al contacto de emergencia de que el mensaje de incidencia provendrá de un número desconocido.

Cancelar una notificación de incidencias

Cuando el dispositivo detecta una incidencia, un mensaje y una indicación de voz te informan de que se enviará una notificación a tu contacto de emergencia. Cuando se detecta una incidencia, comienza una cuenta atrás de 60 segundos y el dispositivo envía la notificación automáticamente cuando se acaba el tiempo del temporizador. Si no quieres enviar la notificación, puedes cancelarla.

Antes de que se acabe el tiempo del temporizador, selecciona **Cancelar**.

Desactivar las notificaciones de incidencias

Cuando se desactivan las notificaciones de incidencias, el dispositivo no envía ninguna notificación SMS cuando detecta una incidencia.

- 1 Selecciona  > **Asistencia al conductor**.
- 2 Desmarca la casilla de verificación **Detección automática de incidentes**.

Mando a distancia para inReach

La función de mando a distancia de inReach te permite controlar tu dispositivo de comunicación por satélite inReach (se vende por separado) utilizando el dispositivo zūmo. Puedes mandar mensajes, ver partes meteorológicas, emitir SOS y mucho más. Visita buy.garmin.com para adquirir un dispositivo inReach.

Conectar un dispositivo inReach



- 1 Coloca el dispositivo inReach a 3 m (10 ft) de tu dispositivo zūmo.
- 2 En el dispositivo zūmo, selecciona  > **inReach**.
- 3 Sigue las instrucciones que aparecen en la pantalla del dispositivo zūmo para completar el proceso de vinculación.

Una vez completado el proceso, los dispositivos inReach y zūmo se conectarán automáticamente cuando estén dentro del área de alcance.

Enviar un mensaje de inReach

Para enviar un mensaje de inReach con tu dispositivo zūmo, antes debes vincularlo con un dispositivo inReach compatible (*Conectar un dispositivo inReach, página 10*).

Puedes usar tu dispositivo para enviar mensajes de inReach a tus contactos.

- 1 Selecciona  > **inReach** > .
- 2 Selecciona **Nuevo mensaje**.
- 3 Selecciona **Selecciona contactos** para añadir uno o varios contactos.
- 4 Introduce un mensaje.
- 5 Selecciona **Enviar**.



Iniciar un rescate SOS

ADVERTENCIA

Para iniciar un rescate SOS usando tu navegador zūmo, antes debes vincularlo con un dispositivo de comunicación por satélite inReach compatible (*Conectar un dispositivo inReach, página 10*).

ATENCIÓN

No apagues ni intentes apagar el dispositivo de comunicación por satélite inReach mientras esté en el modo SOS. Si lo haces, esta función podría no funcionar correctamente y podría tardarse más en recibir asistencia en caso de emergencia.

- 1 Selecciona  > **inReach**.
- 2 Selecciona .
- 3 Espera a que termine la cuenta atrás de SOS.
El dispositivo enviará un mensaje predeterminado al servicio de respuestas de emergencia con los detalles de tu ubicación.
- 4 Responde al mensaje de confirmación del servicio de respuestas de emergencia.
Por medio de tu respuesta, el servicio de respuestas de emergencia podrá saber que puedes interactuar con ellos durante el rescate.
Durante los primeros 10 minutos del rescate, la ubicación actualizada se envía al servicio de respuestas de emergencia con una frecuencia de un minuto. Para ahorrar batería, después de los 10 primeros minutos la ubicación se actualiza cada 10 minutos si estás en movimiento, y cada 30 minutos si estás parado.

Cancelar un rescate SOS

Si ya no necesitas ayuda, puedes cancelar un rescate SOS después de que se haya enviado al servicio de respuestas de emergencia.

Selecciona **Anular SOS**.

El dispositivo transmitirá la solicitud de cancelación. Cuando recibas un mensaje de confirmación del servicio de respuestas de emergencia, el dispositivo retomará el funcionamiento normal.

Ver notificaciones sobre las leyes que hacen referencia al casco

Es posible que aparezcan notificaciones sobre las leyes que hacen referencia al casco y la protección ocular en tu dispositivo zūmo la primera vez que este adquiera satélites y cuando se aproxime a una ubicación con normas de seguridad para motocicletas.

AVISO

Garmin recomienda el uso de casco por parte de todos los ocupantes de la motocicleta por motivos de seguridad. Las notificaciones sobre las leyes que hacen referencia al uso de casco son solo de referencia y están sujetas a cambios, y no se deben considerar como asesoramiento jurídico. Las notificaciones sobre las leyes que hacen referencia al uso de casco están disponibles únicamente en los Estados Unidos y en Canadá.

Selecciona la notificación para ver más información.

Buscar leyes que hacen referencia al casco

Puedes buscar las leyes que hacen referencia al casco por región o provincia.

- 1 Selecciona  > **Guía de casco**.
- 2 Selecciona una región o provincia.

Cómo navegar hacia el destino

Rutas

Una ruta es un recorrido desde tu ubicación actual a uno o varios destinos.

- El dispositivo calcula una ruta recomendada a tu destino según las preferencias establecidas, incluido el modo de cálculo de rutas (*Cambiar el modo de cálculo de ruta, página 12*) y los elementos a evitar (*Evitar retrasos, peajes y zonas, página 16*).
- Puedes iniciar la navegación a tu destino rápidamente utilizando la ruta recomendada, o bien seleccionar una ruta alternativa (*Iniciar una ruta, página 11*).
- Si hay alguna carretera específica que quieras utilizar o evitar, puedes personalizar la ruta.
- Puedes añadir varios destinos a una ruta (*Añadir una ubicación a la ruta, página 15*).

Iniciar una ruta

- 1 Selecciona **Destino** y busca una ubicación.
- 2 Selecciona una ubicación.
- 3 Selecciona una opción:
 - Para comenzar la navegación utilizando la ruta recomendada, selecciona **Ir**.

El dispositivo calcula una ruta a la ubicación y te guía mediante comandos de voz e información en el mapa (*Tu ruta en el mapa, página 13*). En el borde del mapa aparecerá una vista previa de las principales carreteras de la ruta durante varios segundos.

Si necesitas detenerte en destinos adicionales, puedes añadir las ubicaciones a la ruta (*Añadir una ubicación a la ruta, página 15*).



Tomar una ruta con Garmin Adventurous Routing™

El dispositivo puede calcular rutas de aventura en las que se prefieran carreteras con curvas, cuestas y menos autopistas. Esta función puede utilizarse para disfrutar de un viaje más entretenido, pero a la vez puede incrementar el tiempo o la distancia al destino.

- 1 Selecciona **Destino** y busca una ubicación.
- 2 Selecciona una ubicación.
- 3 Selecciona .
- 4 Utiliza el control deslizante para aumentar o reducir el nivel de aventura de la ruta.
- 5 Selecciona **Ir**.

Cambiar la configuración de la ruta de aventura

Puedes añadir y eliminar algunos tipos de caminos, carreteras y características medioambientales de las rutas de aventura.

- 1 Selecciona **Destino** y busca una ubicación.
- 2 Selecciona una ubicación.
- 3 Selecciona  > .
- 4 Selecciona o elimina una o más características de la ruta y selecciona .

El navegador vuelve a calcular la ruta con las características de la ruta seleccionadas.

Cambiar el modo de cálculo de ruta

- 1 Selecciona  > **Navegación** > **Modo de cálculo**.
- 2 Selecciona una opción:
 - Selecciona **Giro a giro** para calcular rutas por calles y senderos.
 - Selecciona **Línea recta** para calcular rutas punto a punto (sin carreteras).

Iniciar una ruta mediante el mapa

Puedes iniciar una ruta seleccionando una ubicación en el mapa.

- 1 Selecciona **Ver mapa**.
- 2 Arrastra y acerca el mapa para mostrar el área de búsqueda.
- 3 Selecciona una opción:
 - Selecciona un marcador de ubicación.
 - Selecciona un punto, como la ubicación de una calle, un cruce o una dirección.
- 4 Selecciona **Ir**.

Ir a Casa

La primera vez que se inicie una ruta a casa, el dispositivo te pedirá que introduzcas la ubicación de Casa.

- 1 Selecciona **Destino** > **Ir a Casa**.
- 2 Si es necesario, introduce la ubicación de casa.

Modificar la ubicación de casa

- 1 Selecciona **Destino** >  > **Establecer ubic. casa**.
- 2 Introduce la ubicación de Casa.

Tu ruta en el mapa

A medida que te desplazas, el dispositivo te guía a tu destino mediante indicaciones de voz e información en el mapa. En la parte superior del mapa, aparecen instrucciones para el siguiente giro o la próxima salida, o cualquier otra acción.

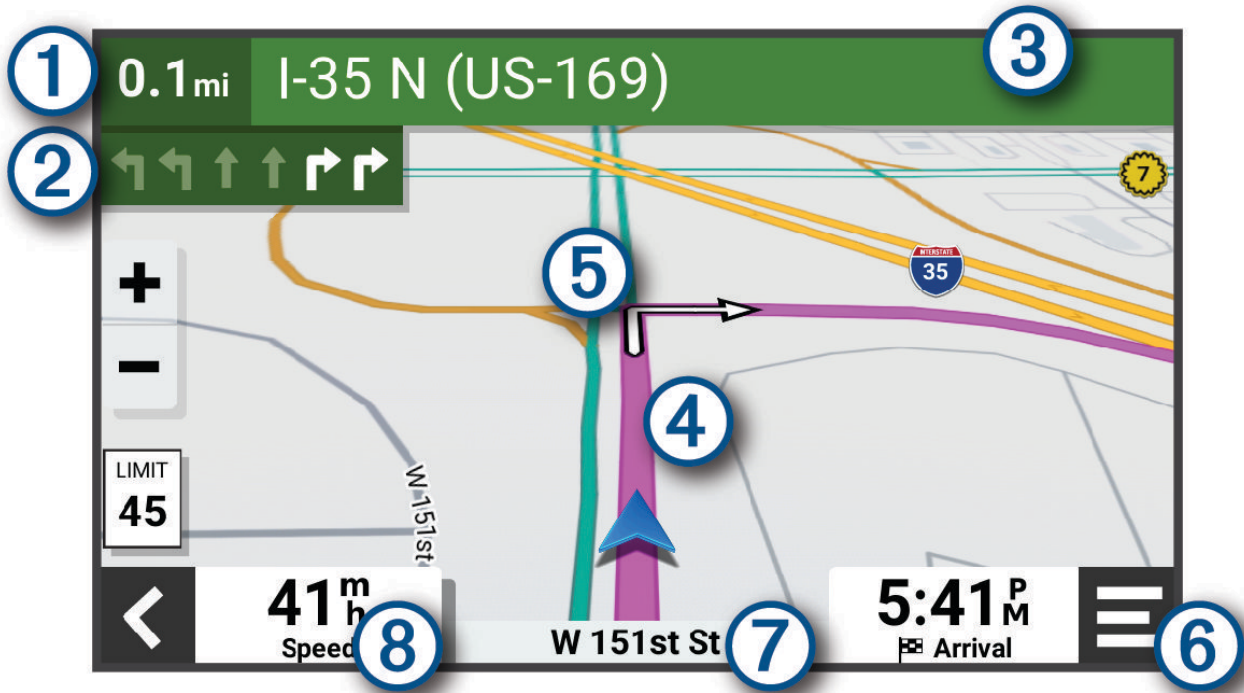

- 1 Distancia hasta la próxima acción.
- 2 Siguiente acción en la ruta. Indica el siguiente giro, la siguiente salida u otra acción, así como el carril al que te debes cambiar, si está disponible.
- 3 Nombre de la calle o la salida asociada con la siguiente acción.
- 4 Ruta señalada en el mapa.
- 5 Siguiente acción en la ruta. Las flechas del mapa indican la ubicación de las siguientes acciones.
- 6 Herramientas de mapa. Contiene herramientas para ver más información sobre la ruta y los alrededores.
- 7 Nombre de la carretera por la que vas circulando.
- 8 Velocidad del vehículo.

Función de indicación de carriles

Conforme te aproximas a un giro, una salida o una intersección mientras navegas por una ruta, aparece una simulación detallada de la carretera al lado del mapa, si está disponible. La línea de color ① indica el carril apropiado para el giro.

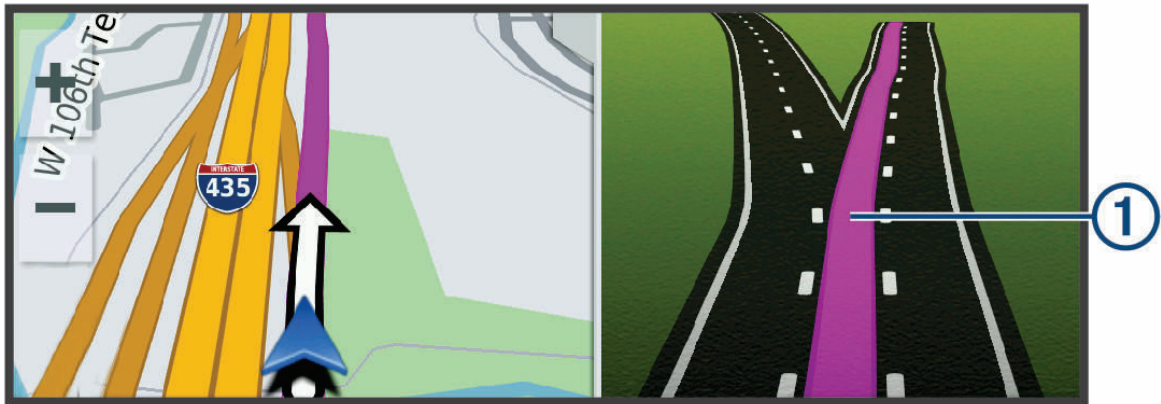

Ver los giros y las direcciones

Al navegar por una ruta, puedes ver los próximos giros o cambios de carril, u otras direcciones para la ruta.

1 En el mapa, selecciona una opción:

- Para ver los próximos giros y direcciones mientras navegas, selecciona  > **Giros**.
La herramienta del mapa muestra los próximos giros o indicaciones junto al mapa. La lista se actualiza automáticamente a medida que avanzas por la ruta.
- Para ver la lista completa de giros y direcciones de toda la ruta, selecciona la barra de texto en la parte superior del mapa.

2 Selecciona un giro o una dirección (opcional).

Aparecerá información detallada. Si está disponible, puede aparecer una imagen de los cruces situados en carreteras principales.

Visualización de la ruta completa en el mapa

1 Cuando estés navegando por una ruta, selecciona cualquier punto del mapa.

2 Selecciona .

Llegar al destino

Cuando te acercas a tu destino, el dispositivo te proporciona información para ayudarte a finalizar la ruta.

-  indica la ubicación del destino en el mapa, y una indicación de voz anuncia que te estás aproximando a tu destino.
- Al acercarte a algunos destinos, el dispositivo te solicita automáticamente si quieres buscar un aparcamiento. Puedes seleccionar Sí para buscar una zona de aparcamiento cercana ([Aparcar cerca de tu destino, página 15](#)).
- Cuando te detienes al llegar a tu destino, el dispositivo finaliza la ruta automáticamente. Si el dispositivo no detecta automáticamente que ya has llegado, puedes seleccionar Detener para finalizar la ruta.

Aparcar cerca de tu destino

El dispositivo puede ayudarte a encontrar una plaza de aparcamiento cerca de tu destino. Al aproximarse a algunos destinos, el dispositivo sugiere zonas de aparcamiento automáticamente.

1 Selecciona una opción:

- Cuando el dispositivo sugiera un aparcamiento, selecciona **Más** para ver todas las zonas de aparcamiento sugeridas.

NOTA: cuando se selecciona una zona de aparcamiento sugerida, el dispositivo actualiza la ruta automáticamente.

- Si el dispositivo no sugiere ninguna ubicación de aparcamiento, selecciona **Destino > Categorías > Estacionamiento** y, después,  **> Mi destino**.

2 Selecciona una ubicación de aparcamiento y, a continuación, selecciona **Ir**.

El dispositivo te guiará hasta el aparcamiento.

Resumen de recorrido

Cuando llegues a tu destino, el dispositivo mostrará un resumen de las estadísticas de tu recorrido. Puedes seleccionar Guardar para guardar el recorrido como track.

NOTA: puedes desactivar el resumen del recorrido en el menú de ajustes ([Configurar el sistema de asistencia al conductor](#), página 51).

Cambiar la ruta activa

Añadir una ubicación a la ruta

Para poder añadir una ubicación a la ruta, debes estar navegando por una ([Iniciar una ruta](#), página 11).

Puedes añadir ubicaciones en mitad de la ruta o al final de la misma. Por ejemplo, puedes añadir una gasolinera como siguiente destino en tu ruta.

SUGERENCIA: para crear rutas complejas con múltiples destinos o paradas programadas, puedes utilizar el planificador de ruta para planificar, programar y guardar una ruta ([Planificación de una ruta](#), página 45).

1 En el mapa, selecciona  **> Destino**.

2 Busca una ubicación.

3 Selecciona una ubicación.

4 Selecciona **Ir**.

5 Selecciona una opción:

- Para añadir la ubicación como siguiente destino en la ruta, selecciona **Añ. como sig. parada**.
- Para añadir una ubicación al final de tu ruta, selecciona **Añ. como últ. parada**.
- Para añadir una ubicación y modificar el orden de los destinos en tu ruta, selecciona **Añadir a ruta activa**.

El dispositivo vuelve a calcular la ruta para incluir la ubicación añadida y te guía a los destinos por orden.

Cambiar el nivel de las rutas de aventura

Puedes cambiar el nivel de las rutas de aventura sin necesidad de iniciar una nueva ruta.

1 En el mapa, selecciona  **> Editar ruta > Garmin Adventurous Routing™**.

2 Utiliza el control deslizante para aumentar o reducir el nivel de aventura de la ruta.

3 Selecciona **Ir**.

Cómo añadir un punto de paso a una ruta

Para poder añadir un punto de paso a una ruta, primero debes iniciar una ([Iniciar una ruta, página 11](#)).

Puedes añadir un punto de paso a tu ruta manualmente para cambiar su trayecto. Esto te permite dirigir la ruta para ir por una carretera o zona determinada sin tener que añadir un destino.

1 En el mapa, selecciona  > **Editar ruta** > **Trazar ruta**.

El dispositivo activa la función punto de paso.

2 Selecciona una ubicación en el mapa para crear un punto de paso.

SUGERENCIA: puedes seleccionar  para ampliar el mapa y seleccionar una ubicación más exacta.

3 Si es necesario, selecciona otras ubicaciones en el mapa para añadir más puntos de paso.

4 Selecciona .

Tomar un desvío

Puedes tomar un desvío durante una distancia especificada a lo largo de tu ruta o tomar un desvío por carreteras específicas. Esta función resulta útil en caso de que encuentres zonas en construcción o carreteras cortadas o en malas condiciones.

1 En el mapa, selecciona  > **Editar ruta**.

2 Selecciona una opción:

- Para tomar un desvío durante una distancia específica a lo largo de la ruta, selecciona **Desvío por distancia**.
- Para tomar un desvío por una carretera específica de la ruta, selecciona **Desvío por carretera**.

Detener la ruta

En el mapa, selecciona  > **Detener**.

Evitar retrasos, peajes y zonas

Cómo evitar retenciones de tráfico en la ruta

Para poder evitar retenciones de tráfico, debes estar recibiendo información sobre el tráfico ([Recibir datos de tráfico mediante tu smartphone, página 34](#)).

Por defecto, el dispositivo optimiza tu ruta para evitar automáticamente las retenciones de tráfico. Si has desactivado esta opción en la configuración del tráfico ([Configurar el tráfico, página 50](#)), puedes ver y evitar las retenciones de tráfico manualmente.

1 Cuando estés navegando por una ruta, selecciona  > **Tráfico**.

2 Selecciona **Ruta alternativa** si está disponible.

3 Selecciona **Ir**.

Evitar carreteras de peaje

El dispositivo puede cambiar la ruta para evitar zonas en las que sea necesario pagar peajes, como carreteras o puentes de peaje, así como zonas donde se produzcan retenciones. No obstante, el dispositivo puede incluir zonas de peaje en la ruta en caso de que no se encuentren disponibles otras rutas razonables.

1 Selecciona  > **Navegación** > **Elementos a evitar** > **Peajes y tasas**.

2 Selecciona **Guardar**.

Evitar características de la carretera

1 Selecciona  > **Navegación** > **Elementos a evitar**.

2 Selecciona las características de carretera que deseas evitar en las rutas y, a continuación, selecciona **Guardar**.

Elementos a evitar personalizados

La personalización de los elementos a evitar te permite seleccionar zonas o tramos de carretera específicos que quieres evitar. Cuando el dispositivo calcule una ruta, evitará esas zonas y carreteras a menos que no haya ninguna otra ruta disponible.

Evitar un área



- 1 Selecciona  > **Navegación** > **Elementos a evitar personalizados**.
- 2 Si es necesario, selecciona **Añadir elemento a evitar**.
- 3 Selecciona **Añadir zona a evitar**.
- 4 Selecciona la esquina superior izquierda de la zona a evitar y selecciona **Siguiente**.
- 5 Selecciona la esquina inferior derecha de la zona a evitar y selecciona **Siguiente**.
La zona seleccionada aparece sombreada en el mapa.
- 6 Selecciona **Hecho**.

Evitar una carretera



- 1 Selecciona  > **Navegación** > **Elementos a evitar personalizados**.
- 2 Si es necesario, selecciona **Añadir elemento a evitar**.
- 3 Selecciona **Añadir carretera a evitar**.
- 4 Selecciona el punto de inicio de la sección de carretera a evitar y, a continuación, selecciona **Siguiente**.
- 5 Selecciona el punto final de la sección de carretera y, a continuación, selecciona **Siguiente**.
- 6 Selecciona **Hecho**.

Desactivar un elemento a evitar personalizado

Puedes desactivar un elemento a evitar personalizado sin borrarlo.

- 1 Selecciona  > **Navegación** > **Elementos a evitar personalizados**.
- 2 Selecciona un elemento a evitar.
- 3 Selecciona  > **Desactivar**.

Eliminar elementos a evitar personalizados

- 1 Selecciona  > **Navegación** > **Elementos a evitar personalizados** > .
- 2 Selecciona una opción:
 - Para borrar todos los elementos a evitar personalizados, pulsa **Seleccionar todo** > **Borrar**.
 - Para borrar un elemento a evitar personalizado, selecciónalo y luego pulsa **Borrar**.

Navegación fuera de carretera

Si no estás siguiendo una carretera mientras navegas, puedes utilizar el modo Línea recta.

Selecciona  > **Navegación** > **Modo de cálculo** > **Línea recta** > **Guardar**.

El dispositivo ignora las carreteras y calcula las rutas utilizando líneas rectas entre los destinos.

Seguimiento de combustible

Puedes hacer que el dispositivo estime el uso de combustible, te avise cuando te aproximes a la distancia máxima estimada que puedes recorrer con el combustible que queda y te sugiera estaciones de servicio en función de la autonomía estimada del combustible. Cuando se activa el seguimiento de combustible,  indica el estado actual del combustible.

Blanco: el seguimiento de combustible está desactivado o el dispositivo no está conectado al soporte para motocicleta.

Verde: la autonomía estimada del combustible está por encima del nivel de aviso del depósito de combustible.

Amarillo: la autonomía estimada del combustible está por debajo del nivel de aviso del depósito de combustible.

Rojo: la distancia estimada en función del combustible que queda en el depósito es 0.

Activación del seguimiento de combustible

Antes de activar el seguimiento de combustible, el dispositivo debe colocarse en el soporte para motocicleta. Cuando activas el seguimiento de combustible, aparece un indicador de combustible en el procesador de ruta (*Ver la página de información de la ruta, página 29*).

- 1 Llena el depósito de combustible.
- 2 Selecciona  > **Indicador de combustible** > **Seguimien. combustible**.
- 3 Selecciona **Distancia por depósito**.
- 4 Introduce la distancia que recorre el vehículo con el depósito de gasolina lleno y selecciona **Hecho**.

Configuración de una advertencia de combustible bajo

Puedes configurar el dispositivo para que te avise cuando quede poco combustible en el depósito.

NOTA: el dispositivo debe estar conectado al soporte para motocicleta o automóvil para proporcionar advertencias de combustible bajo.

- 1 Activa el seguimiento de combustible (*Activación del seguimiento de combustible, página 18*).
- 2 Selecciona **Alerta combustible restante**.
- 3 Introduce una distancia y selecciona **Hecho**.

Cuando solo dispones de combustible suficiente para recorrer la distancia introducida, aparece una advertencia de combustible bajo en la página del mapa.

Restablecimiento del kilometraje del depósito de combustible

Al llenar el depósito de combustible, debes restablecer el kilometraje del depósito de combustible en tu dispositivo para realizar un seguimiento más preciso del combustible restante.

Selecciona  > **Indicador de combustible** > **Restablecer depósito comb.**

Activación de la función Estaciones de servicio dinámicas

Para poder activar la función Estaciones de servicio dinámicas, el dispositivo debe estar en el modo Motocicleta, colocado en el soporte para motocicleta y con el seguimiento de combustible activado.

Puedes hacer que el dispositivo sugiera estaciones de servicio en función de la autonomía estimada del combustible.

Selecciona  > **Indicador de combustible** > **Indicador de gasolineras**.

Buscar y guardar ubicaciones

Los mapas cargados en el dispositivo contienen ubicaciones, como restaurantes, hoteles, servicios para automóviles e información detallada de las calles. El menú Destino te ayuda a encontrar tu destino ofreciéndote distintos métodos para navegar, realizar búsquedas y guardar la información.

- Introduce términos de búsqueda para buscar rápidamente toda la información sobre la ubicación (*Búsqueda de una ubicación mediante la barra de búsqueda, página 19*).
- Examina o busca puntos de interés preinstalados por categoría (*Puntos de interés, página 19*).
- Utiliza herramientas de búsqueda para encontrar ubicaciones específicas, como direcciones, cruces o coordenadas geográficas (*Herramientas de búsqueda, página 23*).
- Busca cerca de una ciudad o zona distinta (*Cambiar la zona de búsqueda, página 23*).
- Guarda tus ubicaciones favoritas para encontrarlas rápidamente en el futuro (*Almacenamiento de ubicaciones, página 25*).
- Vuelve a las últimas ubicaciones encontradas (*Visualizar últimas ubicaciones encontradas, página 24*).

Búsqueda de una ubicación mediante la barra de búsqueda

Puedes usar la barra de búsqueda para buscar ubicaciones introduciendo una categoría, nombre de marca, dirección o nombre de ciudad.

- 1 Selecciona **Destino**.
- 2 Selecciona **Buscar** en la barra de búsqueda.
- 3 Introduce todo o parte del término de búsqueda.
Aparecerán términos de búsqueda sugeridos bajo la barra de búsqueda.
- 4 Selecciona una opción:
 - Para buscar un tipo de negocio, introduce un nombre de categoría (por ejemplo, "cines").
 - Para buscar un negocio por nombre, introduce todo o parte del nombre.
 - Para buscar una dirección cercana, introduce el nombre de la calle y el número.
 - Para buscar una dirección en otra ciudad, introduce el nombre de la calle, el número, la ciudad y la provincia.
 - Para buscar una ciudad, introduce la ciudad y la provincia.
 - Para buscar coordenadas, introduce coordenadas de latitud y longitud.
- 5 Selecciona una opción:
 - Para buscar usando un término de búsqueda sugerido, selecciona el término.
 - Para buscar usando el texto que has introducido, selecciona **Q**.
- 6 Si es necesario, selecciona una ubicación.

Puntos de interés

AVISO

El conocimiento y cumplimiento de las normativas aplicables relacionadas con puntos de interés son tu responsabilidad.

Un punto de interés es un lugar que puede resultarte útil o interesante. Los puntos de interés se organizan por categorías y pueden representar destinos útiles en una ruta, como gasolineras, restaurantes, hoteles o lugares de diversión.

Búsqueda de una ubicación por categoría

- 1 Selecciona **Destino**.
- 2 Selecciona una categoría o **Categorías**.
- 3 Si es necesario, selecciona una subcategoría.
- 4 Selecciona una ubicación.



Navegar a puntos de interés de un lugar

NOTA: es posible que esta función no esté disponible en todas las áreas ni para todos los modelos del producto.

Puedes crear una ruta a un punto de interés (POI) situado dentro de un lugar más grande, como una tienda de un centro comercial o una terminal determinada de un aeropuerto.

1 Selecciona **Destino** > **Buscar**.

2 Selecciona una opción:

- Para buscar el lugar, introduce el nombre o la dirección del mismo, selecciona  y dirígete al paso 3.
- Para buscar el POI, introduce el nombre del mismo y selecciona ; a continuación, dirígete al paso 5.

3 Selecciona el lugar.

Aparecerá una lista de categorías debajo del lugar, como restaurantes, empresas de alquiler de coches o terminales.

4 Selecciona una categoría.

5 Selecciona el POI y, a continuación, **Ir**.

El dispositivo crea una ruta hasta la zona de aparcamiento o la entrada más cercanas al POI en cuestión.

Cuando llegues al destino, la bandera de cuadros indicará la zona de aparcamiento recomendada. Además, un punto marcará la ubicación del POI dentro del lugar.

Explorar un lugar

NOTA: es posible que esta función no esté disponible en todas las áreas ni para todos los modelos del producto.

Puedes ver una lista de todos los puntos de interés que hay en un lugar.

1 Selecciona un lugar.

2 Selecciona  > **Explorar este lugar**.

Ver los waypoints de Garmin Explore™

1 Selecciona  > **Explore**.

2 Selecciona un tipo de datos.

3 Selecciona un elemento para ver sus detalles.

Sincronizar datos de la cuenta de Garmin Explore

Para poder sincronizar los datos de tu cuenta, antes debes conectarte a la aplicación Tread y activar Garmin Explore.

Puedes sincronizar datos, como tracks, con tu cuenta de Garmin Explore. Esto resulta útil para que tus datos estén disponibles en todos tus dispositivos compatibles. El dispositivo sincroniza con frecuencia y de forma automática los datos con la aplicación. También puedes sincronizar manualmente los datos en cualquier momento.





1 Selecciona  > **Explore**.

2 Selecciona .

Resultados de la búsqueda de ubicaciones

Por defecto, los resultados de la búsqueda de ubicaciones se muestran en una lista, con la ubicación más próxima en primer lugar. Puedes desplazarte hacia abajo para ver más resultados.

The screenshot shows a search interface for 'Johnson County Library'. At the top, there is a search bar with a magnifying glass icon and a location pin icon. The search results are listed below. The first result is 'Johnson County Library' at '9875 W 87th St, Overland Park, KS', which is 0.2mi SE. Below this result is a horizontal menu with five options: 1. A location pin icon, 2. An information icon (i), 3. A mountain and path icon, 4. A green arrow with 'Go!', and 5. A map icon. The second result is 'Johnson County Library' at '8100 Mission Rd, Prairie Village, KS', which is 3.9mi E. The third result is 'Johnson County Library' at '137 E Shawnee St, Gardner, KS', which is 16mi SW. The interface includes navigation arrows on the left and a map icon on the right.





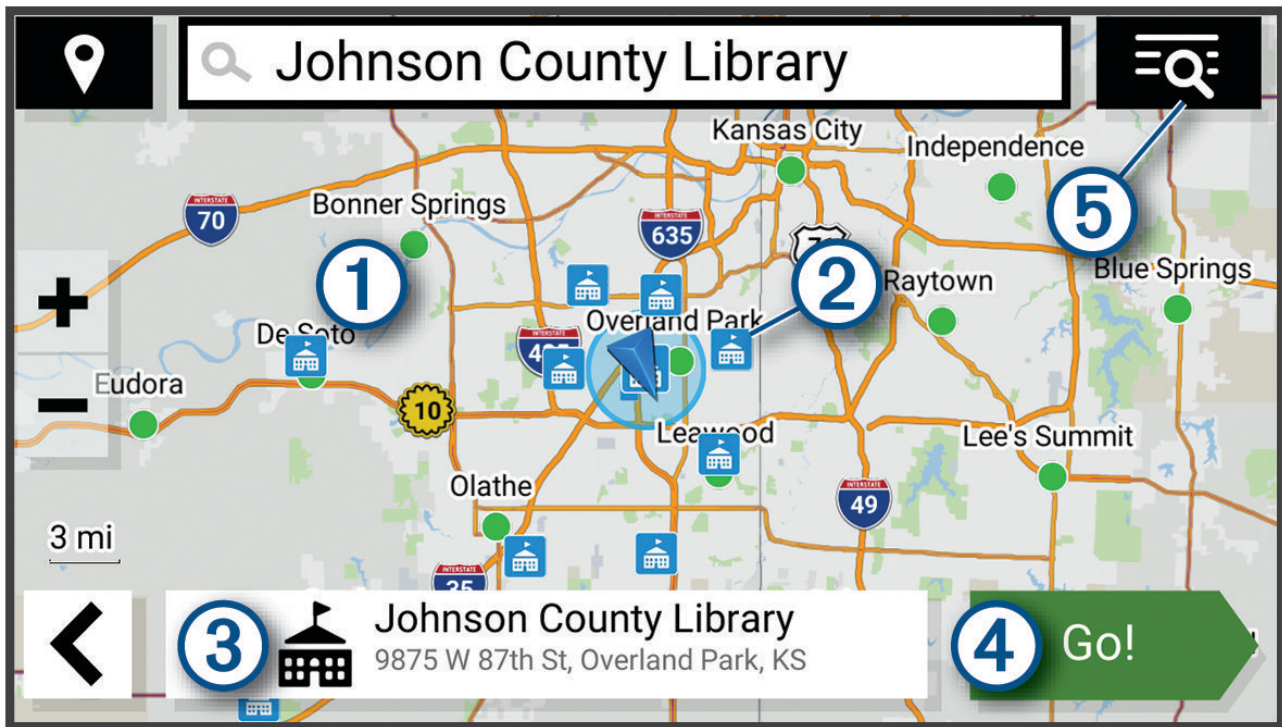

- 1 Selecciona una ubicación para ver el menú de opciones.
- 2  Selecciona esta opción para ver información detallada sobre la ubicación seleccionada.
- 3  Selecciona esta opción para comenzar la navegación hasta la ubicación con Garmin Adventurous Routing.
- 4  Ir Selecciona esta opción para comenzar la navegación hasta la ubicación siguiendo la ruta recomendada.
- 5  Selecciona esta opción para ver los resultados de la búsqueda en el mapa.

Resultados de la búsqueda de ubicaciones en el mapa

Puedes ver los resultados de una búsqueda de ubicación en el mapa en lugar de en una lista.



Desde los resultados de búsqueda de la ubicación, selecciona . La ubicación más cercana se muestra en el centro del mapa, y en la parte inferior del mapa se muestra la información fundamental sobre la ubicación seleccionada.



-  Arrastra el mapa para ver más resultados de la búsqueda.
-  Resultados de la búsqueda adicionales. Selecciona esta opción para ver otra ubicación.
-  Resumen de la ubicación seleccionada. Selecciona esta opción para ver información detallada sobre la ubicación seleccionada.
-  Ir Selecciona esta opción para comenzar la navegación hasta la ubicación siguiendo la ruta recomendada.
-   Selecciona esta opción para ver los resultados de la búsqueda en una lista.

Cambiar la zona de búsqueda

Por defecto, el dispositivo busca lugares cerca de tu ubicación actual. También puedes buscar en otras zonas, como cerca de tu destino, cerca de otra ciudad o a lo largo de la ruta activa.

- 1 Selecciona **Destino**.
- 2 Selecciona  junto al área de búsqueda actual .

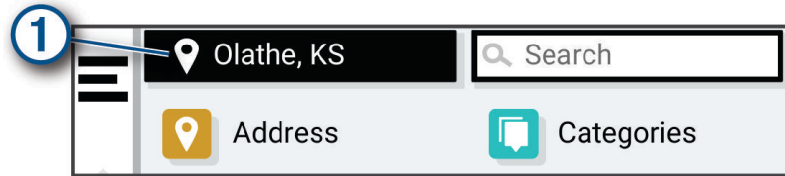

- 3 Selecciona una zona de búsqueda.
- 4 Si fuera necesario, sigue las indicaciones que aparecen en pantalla para seleccionar una ubicación específica.

El área de búsqueda seleccionada aparecerá junto a . Cuando se busca una ubicación utilizando cualquiera de las opciones del menú Destino, el dispositivo sugiere primero ubicaciones cerca de esta zona.

Aparcamiento

Buscar un aparcamiento cerca de tu ubicación actual

- 1 Selecciona **Destino > Categorías > Estacionamiento**.
- 2 Selecciona un aparcamiento.
- 3 Selecciona **Ir**.

Buscar un aparcamiento cerca de la ubicación especificada

- 1 Selecciona **Destino**.
- 2 Busca una ubicación.
- 3 Selecciona una ubicación en los resultados de búsqueda de ubicaciones.
- 4 Selecciona  **> Estacionamiento**.
Se mostrará una lista con las zonas de aparcamiento que haya cerca de la ubicación seleccionada.
- 5 Selecciona un aparcamiento.
- 6 Selecciona **Ir**.

Herramientas de búsqueda

Las herramientas de búsqueda te permiten buscar tipos específicos de ubicaciones respondiendo a las indicaciones de la pantalla.

Buscar una dirección

NOTA: el orden de los pasos puede variar en función de los datos de mapas cargados en el dispositivo.

- 1 Selecciona **Destino**.
- 2 Si es necesario, selecciona  para buscar cerca de una ciudad o área distintas.
- 3 Selecciona **Dirección**.
- 4 Sigue las instrucciones que aparecen en pantalla para introducir la información relativa a la dirección.
- 5 Selecciona la dirección.

Búsqueda de un cruce

Puedes buscar una intersección o un cruce entre dos calles, autopistas u otros tipos de carreteras.

- 1 Selecciona **Destino > Cruces**.
- 2 Sigue las instrucciones que aparecen en pantalla para introducir la información relativa a las calles.
- 3 Selecciona el cruce.

Buscar una ubicación mediante coordenadas

Puedes buscar una ubicación utilizando las coordenadas de latitud y longitud.

- 1 Selecciona **Destino > Coordenadas**.
- 2 Si es necesario, selecciona  y cambia el datum o el formato de las coordenadas.
- 3 Introduce las coordenadas de latitud y longitud.
- 4 Selecciona **Ver en el mapa**.

Tripadvisor

AVISO

Garmin no se hace responsable de la precisión ni de la vigencia de la información de Tripadvisor.

El conocimiento y cumplimiento de las normativas aplicables relacionadas con puntos de interés son tu responsabilidad.

El dispositivo incluye las valoraciones de los usuarios de Tripadvisor. Las valoraciones de Tripadvisor se muestran automáticamente en la lista de resultados de la búsqueda de restaurantes, hoteles y atracciones. También puedes buscar puntos de interés de Tripadvisor cercanos, y ordenarlos por distancia o popularidad.

Buscar puntos de interés de Tripadvisor

- 1 Selecciona **Destino > Tripadvisor**.
- 2 Selecciona una categoría.
- 3 Si es necesario, selecciona una subcategoría.
Aparecerá una lista de los puntos de interés cercanos de Tripadvisor, clasificados por categoría.
- 4 Selecciona **Ordenar resultados** para filtrar los puntos de interés que se muestran por distancia o por popularidad (opcional).
- 5 Selecciona  e introduce un término de búsqueda (opcional).

Lugares de moda

AVISO

Garmin no se hace responsable de la precisión ni de la vigencia de la información de Tripadvisor o Michelin®.

El conocimiento y cumplimiento de las normativas aplicables relacionadas con puntos de interés son tu responsabilidad.

La función de búsqueda Lugares de moda incluye puntos de interés de Tripadvisor y Michelin en una lista completa de atracciones. Puedes filtrar los resultados de la búsqueda por categorías, valoraciones y distancia desde la ruta.

NOTA: los puntos de interés Tripadvisor y Michelin no están disponibles en todas las áreas.

Visualizar últimas ubicaciones encontradas

Tu dispositivo almacena un historial de las últimas 50 ubicaciones que has buscado.

Selecciona **Destino > Recientes**.

Eliminar la lista de ubicaciones recientes

Selecciona **Destino > Recientes >  > Suprimir > Sí**.

Visualización de información de la ubicación actual

Puedes usar la página ¿Dónde estoy? para ver información sobre la ubicación actual. Es una función útil si necesitas informar al personal de emergencias de tu ubicación.

En el mapa, selecciona el vehículo.

Buscar servicios de emergencia y gasolineras

Puedes usar la página ¿Dónde estoy? para buscar hospitales, comisarías de policía y gasolineras cercanos.

1 En el mapa, selecciona el vehículo.

2 Selecciona **Hospitales, Comisarías de policía, o Gasolinera**.

NOTA: algunas categorías de servicio no están disponibles en todas las áreas.

Aparecerá una lista de ubicaciones para el servicio que hayas seleccionado por orden de cercanía.

3 Selecciona una ubicación.

4 Selecciona una opción:

- Para navegar a la ubicación, selecciona **Ir**.
- Para ver el número de teléfono y otros detalles de la ubicación, selecciona **i**.

Obtener indicaciones hasta la ubicación actual

Si necesitas decirle a otra persona cómo llegar a tu ubicación actual, tu dispositivo puede darte una lista de indicaciones.

1 En el mapa, selecciona el vehículo.

2 Selecciona **≡** > **Indicaciones para mí**.

3 Selecciona una ubicación de inicio.

4 Selecciona **Elegir**.

Añadir un acceso directo

Puedes añadir accesos directos al menú Destino. Un acceso directo puede apuntar a una ubicación, una categoría o una herramienta de búsqueda.

El menú Destino puede contener hasta 36 iconos de acceso directo.

1 Selecciona **Destino** > **Añadir acceso directo**.

2 Selecciona un elemento.

Eliminar un acceso directo

1 Selecciona **Destino** > **≡** > **Borrar acceso(s) dir..**

2 Selecciona el acceso directo que deseas borrar.

3 Selecciona de nuevo el acceso directo para confirmar la eliminación.

4 Selecciona **Hecho**.

Almacenamiento de ubicaciones

Guardar una ubicación

1 Busca una ubicación (*Búsqueda de una ubicación por categoría, página 19*).

2 Selecciona una ubicación de los resultados de búsqueda.

3 Selecciona **i** > **Guardar**.

4 Si es necesario, introduce un nombre y selecciona **Hecho**.

5 Selecciona **Guardar**.

Guardar una ubicación con el mapa



Puedes guardar una ubicación seleccionándola en el mapa.

- 1 Selecciona **Ver mapa**.
- 2 Arrastra y acerca el mapa para mostrar el área de búsqueda.
- 3 Selecciona un punto, como la ubicación de una calle, un cruce o una dirección.
- 4 Selecciona **Guardar**.
- 5 Selecciona una o más opciones:
 - Para cambiar el nombre de la ubicación, selecciona **Nombre** e introduce un nuevo nombre.
 - Para cambiar el marcador de la ubicación, selecciona **Símbolo de mapa**.
 - Para asignar una categoría de colección, selecciona **Colecciones**.
- 6 Selecciona **Hecho**.

Almacenar la ubicación actual

- 1 En el mapa, selecciona el icono de vehículo.
- 2 Selecciona **Guardar**.
- 3 Escribe un nombre y selecciona **Hecho**.
- 4 Selecciona **Guardar > OK**.

Editar una ubicación guardada

- 1 Selecciona **Destino > Guardados**.
- 2 Si es necesario, selecciona una categoría.
- 3 Selecciona una ubicación.
- 4 Selecciona .
- 5 Selecciona  > **Editar**.
- 6 Selecciona una opción:
 - Selecciona **Nombre**.
 - Selecciona **Número de teléfono**.
 - Selecciona **Categorías** para asignar categorías a la ubicación guardada.
 - Selecciona **Cambiar símbolo de mapa** para cambiar el símbolo utilizado para marcar la ubicación guardada en un mapa.
- 7 Edita la información.
- 8 Selecciona **Hecho**.

Eliminar una ubicación guardada

NOTA: las ubicaciones borradas no se pueden recuperar.

- 1 Selecciona **Destino > Guardados**.
- 2 Selecciona  > **Borrar lugares guardados**.
- 3 Activa la casilla de verificación situada junto a las ubicaciones guardadas que deseas borrar y, a continuación, selecciona **Borrar**.

Cómo utilizar el mapa

Puedes utilizar el mapa para desplazarte por una ruta ([Tu ruta en el mapa, página 13](#)) o para consultar un mapa de tu entorno cuando no hay ninguna ruta activa.

- 1 Selecciona **Ver mapa**.
- 2 Toca en cualquier parte del mapa.
- 3 Selecciona una opción:
 - Arrastra el mapa para desplazarte hacia la derecha, la izquierda, arriba o abajo.
 - Para acercar o alejar, selecciona **+** o **-**.
 - Para cambiar entre la vista Norte arriba y la vista 3D, selecciona **▲**.
 - Para filtrar por categoría los puntos de interés que se muestran, selecciona **Q**.
 - Para iniciar una ruta, selecciona una ubicación en el mapa y, a continuación, **Ir** ([Iniciar una ruta mediante el mapa, página 12](#)).

Herramientas de mapa

Las herramientas de mapa proporcionan un acceso rápido a la información y a las funciones del dispositivo mientras ves el mapa. Cuando activas una herramienta de mapa, esta aparece en un panel en el borde del mapa.

Detener: detiene la navegación de la ruta activa.

Editar ruta: te permite desviarte o saltarte paradas de tu ruta ([Cambiar la ruta activa, página 15](#)).

Silenciar: silencia el audio del dispositivo.

Próximas ciudades: muestra las ciudades y los servicios próximos a lo largo de la autopista o la ruta activa.

Más Adelante: muestra las siguientes ubicaciones de la ruta o la carretera por la que viajas ([Próximos lugares, página 28](#)).

Altitud: muestra los próximos cambios en la altura.

Tráfico: muestra las condiciones de tráfico a lo largo de la ruta o en tu zona ([Visualizar el tráfico próximo, página 29](#)). Esta función no está disponible en todas las áreas ni para todos los modelos de dispositivo.

Datos de la ruta: muestra datos de la ruta personalizables, como la velocidad y el kilometraje ([Visualizar los datos de la ruta desde el mapa, página 28](#)).

Grabador de tracks: muestra los datos de tracks de tu track activo.

Giros: muestra una lista de los siguientes giros en tu ruta ([Ver los giros y las direcciones, página 14](#)).

Teléfono: muestra una lista de las últimas llamadas del teléfono conectado y las opciones disponibles durante una llamada activa.

El tiempo: muestra las condiciones meteorológicas en tu zona.

Reproductor de música: muestra controles e información multimedia.

Recorrido en grupo: muestra la distancia y la dirección de los miembros del recorrido en grupo ([Group Ride, página 35](#)).

Radio: permite utilizar la función de pulsar para hablar con unos auriculares Bluetooth compatibles ([Activar la función Pulsar para hablar con un auricular, página 38](#)).

Cómo visualizar una herramienta de mapa

- 1 En el mapa, selecciona **☰**.
- 2 Selecciona una herramienta de mapa.
La herramienta de mapa aparece en un panel en el borde del mapa.
- 3 Cuando termines de utilizar la herramienta de mapa, selecciona **✕**.

Próximos lugares

La herramienta Más Adelante proporciona información sobre las siguientes ubicaciones de la ruta o la carretera por la que viajas. Puedes ver los puntos de interés próximos por categoría, como restaurantes, gasolineras o áreas de descanso.

Puedes personalizar tres categorías para mostrar en la herramienta Más Adelante.

Ver ubicaciones próximas

1 En el mapa, selecciona  > **Más Adelante**.

Mientras viajas, la herramienta de mapa muestra la próxima ubicación en la carretera o la ruta.

2 Selecciona una opción:

- Si la herramienta de mapa muestra las categorías, selecciona una para ver una lista de ubicaciones cercanas dentro de esa categoría.
- Si la herramienta de mapa muestra las ubicaciones próximas, selecciona una para ver los detalles de la ubicación o iniciar una ruta hasta ella.

Personalizar las categorías de próximos lugares

Puedes cambiar las categorías de ubicación que aparecen en la herramienta Más Adelante.

1 En el mapa, selecciona  > **Más Adelante**.

2 Selecciona una categoría.

3 Selecciona .

4 Selecciona una opción:

- Para mover una categoría arriba o abajo en la lista, selecciona y arrastra la flecha situada junto al nombre de la categoría.
- Para cambiar una categoría, selecciónala.
- Para crear una categoría personalizada, selecciona una categoría y, a continuación, selecciona **Búsqueda personalizada** e introduce el nombre del negocio o categoría.

5 Selecciona **Guardar**.

Ciudades próximas

Mientras viajas por una autopista o navegas por una ruta que incluya una autopista, la herramienta Ciudades próximas proporciona información acerca de las próximas ciudades en la autopista. En cada ciudad, la herramienta de mapa muestra la distancia hasta la salida de la autopista y los servicios disponibles, de forma parecida a la información de las señales de la carretera.

Ver ciudades y servicios de salida próximos

1 En el mapa, selecciona  > **Próximas ciudades**.

Mientras viajas por una autopista o una ruta activa, la herramienta de mapa muestra información sobre las ciudades y las salidas más próximas.

2 Selecciona una ciudad.

El dispositivo mostrará una lista de puntos de interés ubicados en la salida de la ciudad seleccionada; por ejemplo, gasolineras, alojamientos o restaurantes.

3 Selecciona una ubicación y, a continuación, **Ir** para comenzar a navegar.

Información sobre la ruta

Visualizar los datos de la ruta desde el mapa

En el mapa, selecciona  > **Datos de la ruta**.

Cómo personalizar los campos de datos de una ruta

- 1 En el mapa, selecciona  > **Datos de la ruta**.
- 2 Selecciona un campo de datos de la ruta.
- 3 Selecciona una opción.

El nuevo campo de datos de la ruta aparece en la herramienta de datos de la ruta.

Ver la página de información de la ruta

En la página de información de la ruta se muestra la velocidad y se ofrecen estadísticas sobre la ruta.

En el mapa, selecciona **Velocidad**.

Restablecimiento de la información de la ruta

- 1 En el mapa, selecciona **Velocidad**.
- 2 Selecciona  > **Restablecer campo(s)**.
- 3 Selecciona una opción:
 - Si no te estás desplazando por una ruta, selecciona **Seleccionar todo** para restablecer todos los campos de datos, excepto el velocímetro, en la primera página.
 - Selecciona **Rest. datos generales** para restablecer la información del procesador de ruta.
 - Selecciona **Restablecer velocidad máxima** para restablecer la velocidad máxima.
 - Selecciona **Restablecer ruta B** para poner a cero el cuentakilómetros.

Visualizar el tráfico próximo

AVISO

Garmin no se hace responsable de la precisión ni de la vigencia de la información de tráfico.



Para poder utilizar esta función, el dispositivo debe recibir datos de tráfico ([Tráfico](#), página 34).

Puedes ver los incidentes de tráfico que se produzcan a lo largo de la ruta o carretera por la que te desplazas.



- 1 Cuando estés navegando por una ruta, selecciona  > **Tráfico**.
Aparecerá el incidente de tráfico más próximo en un panel en la parte derecha de mapa.
- 2 Selecciona el incidente de tráfico para ver más detalles.

Visualización del tráfico en el mapa

El mapa de tráfico muestra los sentidos y las retenciones de tráfico en carreteras cercanas con códigos de color.

- 1 En el menú principal, selecciona  > **Tráfico**.
- 2 Si es necesario, selecciona  > **Leyenda** para ver la leyenda del mapa de tráfico.

Búsqueda de incidentes de tráfico

- 1 En el menú principal, selecciona  > **Tráfico**.
- 2 Selecciona  > **Incidencias**.
- 3 Selecciona un elemento de la lista.
- 4 Si hay más de un incidente, utiliza las flechas para ver los incidentes adicionales.

Personalización del mapa

Personalización de las capas de mapa

Puedes personalizar la información que aparecerá en el mapa, por ejemplo, iconos para señalar puntos de interés o las condiciones de la carretera.

- 1 Selecciona  > **Visualización del mapa** > **Capas del mapa**.
- 2 Selecciona las capas que deseas incluir en el mapa y, a continuación, selecciona **Guardar**.

Visualizar caminos populares para motocicletas en el mapa

El dispositivo dispone de una función que permite resaltar los caminos populares para motocicletas en el mapa. Esto puede ayudarte a elegir carreteras que favorezcan una conducción más agradable.

En el mapa, selecciona  > **Rutas populares (moto)**.

Cambio del campo de datos del mapa

1 En el mapa, selecciona un campo de datos.

NOTA: no puedes personalizar Velocidad.

2 Selecciona un tipo de datos para mostrar.

Cambiar los botones del mapa

1 En el mapa, mantén pulsado un botón del mapa.

2 Selecciona una opción:

- Para sustituir un botón del mapa, selecciona un botón del mapa y, a continuación, selecciona el botón que deseas que se muestre.
- Para eliminar un botón de mapa, selecciona .

3 Selecciona **Guardar**.

Cambio de la perspectiva del mapa

1 Selecciona  > **Visualización del mapa** > **Vista del mapa de conducción**.

2 Selecciona una opción:

- Selecciona **Track arriba** para mostrar el mapa en dos dimensiones (2D) con la dirección de desplazamiento en la parte superior.
- Selecciona **Norte arriba** para mostrar el mapa en 2D con el norte en la parte superior.
- Selecciona **3D** para mostrar el mapa en tres dimensiones.

3 Selecciona **Guardar**.

Servicios en directo, tráfico y funciones para smartphone

ADVERTENCIA

No leas ni interactúes con las notificaciones mientras conduces, ya que podrías distraerte y provocar un accidente que cause lesiones personales graves o la muerte.

AVISO

Garmin no se hace responsable de la precisión ni de la vigencia de la información de tráfico.

La aplicación Tread permite que tu dispositivo reciba notificaciones inteligentes e información en directo, como datos de tráfico o información meteorológica en directo.

Datos de tráfico en directo: envía datos de tráfico en tiempo real a tu dispositivo, por ejemplo información sobre incidentes de tráfico, retrasos, zonas en obras y carreteras cortadas (*Tráfico, página 34*).

Información meteorológica: envía previsiones meteorológicas, condiciones de carretera y el radar meteorológico en tiempo real a tu dispositivo (*Consultar el pronóstico del tiempo, página 47*).

Notificaciones inteligentes: muestra notificaciones y mensajes del smartphone en tu dispositivo. Esta función no está disponible para todos los idiomas.

Función de manos libres: te permite realizar y recibir llamadas telefónicas a través del dispositivo mediante los auriculares Bluetooth conectados.

Enviar ubicaciones al dispositivo: permite enviar ubicaciones de un smartphone al dispositivo de navegación.

Vincular tu smartphone

Puedes vincular tu navegador zūmo con tu smartphone y la aplicación Tread para disfrutar de funciones adicionales y acceder a información en directo ([Servicios en directo, tráfico y funciones para smartphone](#), página 30).

- 1 Enciende el navegador zūmo y sitúa el navegador y el smartphone de forma que queden a 3 m (10 ft) el uno del otro.
- 2 En el navegador zūmo, selecciona  > **Teléfono** > **Añadir un smartphone**.
- 3 Escanea el código QR con el smartphone para descargar e instalar la aplicación Tread.
SUGERENCIA: puedes utilizar la aplicación de la cámara de la mayoría de smartphones para escanear el código QR.
- 4 Sigue las instrucciones que se muestran en pantalla para iniciar sesión con una cuenta de Garmin y completar los procesos de vinculación y configuración.

Aparece el panel de control principal de la aplicación. Una vez vinculados los dispositivos, puedes activar o desactivar las funciones para smartphone en el navegador ([Configurar el teléfono](#), página 48). Los dispositivos se conectarán automáticamente siempre que estén encendidos y dentro del alcance.

Vincular auriculares inalámbricos

NOTA: un único auricular puede recibir indicaciones de navegación y llamadas telefónicas a la vez. Se pueden utilizar hasta dos auriculares para audio multimedia.

- 1 Coloca los auriculares y el dispositivo de navegación a 10 m (33 ft) el uno del otro.
- 2 En el navegador, selecciona  > **Auriculares** > **Añadir auriculares**.
- 3 En los auriculares, activa la tecnología inalámbrica Bluetooth y permite que sean visibles a otros dispositivos Bluetooth.
- 4 Sigue las instrucciones en pantalla del dispositivo de navegación para completar el proceso de vinculación.

Una vez terminado el proceso de vinculación, puedes activar y desactivar las funciones para los auriculares inalámbricos vinculados ([Configuración de auriculares](#), página 49).

Notificaciones inteligentes

Cuando el dispositivo esté conectado a la aplicación Tread, podrás ver notificaciones de tu smartphone en tu dispositivo zūmo, como mensajes de texto, llamadas entrantes y citas del calendario.

NOTA: es posible que tengas que esperar unos minutos para recibir notificaciones en el dispositivo de navegación una vez que lo conectes a la aplicación Tread.  aparecerá a color en los ajustes Bluetooth cuando las notificaciones inteligentes estén conectadas y activas.

Recibir notificaciones

ADVERTENCIA

No leas ni interactúes con las notificaciones mientras conduces, ya que podrías distraerte y provocar un accidente que cause lesiones personales graves o la muerte.

Antes de utilizar esta función, el dispositivo debe estar conectado a un teléfono compatible que tenga instalada la aplicación Tread ([Vincular tu smartphone, página 31](#)).

Para la mayoría de las páginas, aparecerá una ventana emergente cuando el dispositivo reciba una notificación del smartphone. Si el dispositivo se encuentra en movimiento, tendrás que verificar que eres un pasajero y no el conductor para poder ver las notificaciones.

NOTA: si la vista que aparece actualmente es el mapa, las notificaciones aparecerán en una herramienta del mapa.

- Para ignorar una notificación, selecciona **OK**.
La ventana emergente se cerrará, pero la notificación permanecerá activa en el teléfono.
- Para ver una notificación, selecciona **Ver**.
- Para escuchar la notificación, selecciona **Ver > Reproducir**.
El dispositivo lee la notificación utilizando tecnología de pronunciación de texto (text-to-speech). Esta función no está disponible para todos los idiomas.
- Para realizar otras acciones, como ignorar la notificación desde el teléfono, selecciona **Ver** y, a continuación, selecciona una opción.

NOTA: solo algunos tipos de notificaciones tienen disponibles acciones adicionales, que deben ser compatibles con la aplicación que genera la notificación.

Recibir notificaciones en la vista de mapa

ADVERTENCIA

No leas ni interactúes con las notificaciones mientras conduces, ya que podrías distraerte y provocar un accidente que cause lesiones personales graves o la muerte.

Para poder utilizar esta función, el dispositivo debe estar conectado a un teléfono compatible que tenga instalada la aplicación Tread ([Vincular tu smartphone, página 31](#)).

Cuando la vista que se muestra actualmente es el mapa, las nuevas notificaciones aparecen en una herramienta de mapa en el borde de la pantalla. Si el dispositivo se encuentra en movimiento, tendrás que verificar que eres un pasajero y no el conductor para poder ver las notificaciones.

- Para ignorar una notificación, selecciona **X** o espera hasta que desaparezca la ventana emergente.
La ventana emergente se cerrará, pero la notificación permanecerá activa en el teléfono.
- Para ver una notificación, selecciona el texto de la notificación.
- Para escuchar la notificación, selecciona **Reproducir mensaje**.
El dispositivo lee la notificación utilizando tecnología de pronunciación de texto (text-to-speech). Esta función no está disponible para todos los idiomas.

Ver la lista de notificaciones

Puedes ver una lista de todas las notificaciones activas.

1 Selecciona > **Notific. inteligentes**.

Aparecerá la lista de notificaciones. Las notificaciones sin leer aparecen de color negro, y las notificaciones leídas anteriormente aparecen de color gris.

2 Selecciona una opción:

- Para ver una notificación, selecciona la descripción de la notificación.
- Para escuchar una notificación, selecciona .

El dispositivo lee la notificación utilizando tecnología de pronunciación de texto (text-to-speech). Esta función no está disponible para todos los idiomas.

Función de manos libres

NOTA: aunque la mayoría de los teléfonos y auriculares son compatibles y se pueden utilizar, no se puede garantizar la compatibilidad de un teléfono o auricular concreto. Puede que no todas las funciones estén disponibles para tu teléfono.

Mediante la tecnología inalámbrica Bluetooth, el dispositivo se puede conectar a un teléfono móvil y a unos auriculares o casco inalámbricos compatibles para convertirse en un dispositivo manos libres. Para comprobar la compatibilidad, visita www.garmin.com/bluetooth.

Realizar una llamada

- 1 Selecciona  > **Teléfono**.
- 2 Selecciona una opción:
 - Para marcar un número, selecciona **Marcar**, introduce un número de teléfono y selecciona **Marcar**.
 - Para ver los números de las llamadas recientes, perdidas y marcadas o recibidas recientemente, selecciona **Historial de llamadas**, selecciona un registro, un número y, después, selecciona **Llamar** para marcarlo.
 - Para llamar a un contacto de tu agenda telefónica, selecciona **Agenda telefónica**, selecciona un contacto y, después, selecciona **Llamar**.
 - Para llamar a una ubicación de un punto de interés, como un restaurante o una atracción, selecciona **Categorías de búsqueda**, selecciona una categoría, una ubicación y, a continuación, selecciona **Llamar**.

Llamada a casa

Antes de poder llamar a casa, debes introducir el número de teléfono de la ubicación de Casa.

Selecciona  > **Teléfono** > **Llamar a casa**.

Realizar una llamada mediante marcación por voz

- 1 Selecciona  > **Teléfono** > **Marcación por voz**.
- 2 Espera a la indicación de voz.
- 3 Di **Llamar** y, a continuación, el nombre del contacto, el número de teléfono o la ubicación a la que quieras llamar.

Usar las opciones disponibles durante la llamada



Las opciones de llamada están disponibles al responder una llamada. Es posible que algunas opciones no sean compatibles con tu teléfono.

SUGERENCIA: si se cierra la página de opciones durante la llamada, se puede abrir de nuevo seleccionando  en cualquier pantalla. También puedes seleccionar a la persona que llama desde el mapa.

- Para configurar una conferencia telefónica, selecciona **Añadir llamada**.
- Para transferir audio al teléfono, selecciona **Llamada en curso en el navegador**.
SUGERENCIA: esta función puede utilizarse para desconectar la conexión de Bluetooth sin interrumpir la llamada, o bien si necesitas una mayor privacidad.
- Para utilizar el teclado de marcación, selecciona **Teclado**.
SUGERENCIA: puedes utilizar esta función para usar sistemas telefónicos automatizados como, por ejemplo, los contestadores.
- Para silenciar el micrófono, selecciona **Silenciar**.
- Para colgar, selecciona **Finalizar llamada**.

Desconectar un dispositivo Bluetooth

Puedes desconectar temporalmente un dispositivo Bluetooth sin borrarlo de la lista de dispositivos vinculados. El dispositivo Bluetooth podrá conectarse de forma automática al navegador zūmo con posterioridad.

- 1 Selecciona una opción:
 - Para desconectar un smartphone, selecciona  > **Teléfono**.
 - Para desconectar unos auriculares, selecciona  > **Auriculares**.
- 2 Selecciona el dispositivo que deseas desconectar.
- 3 Selecciona **Desconectar**.

Eliminar un teléfono vinculado

Puedes eliminar un teléfono vinculado para evitar que se conecte al dispositivo de manera automática en el futuro.

- 1 Selecciona  > **Teléfono**.
- 2 Selecciona el smartphone y, a continuación, selecciona **Borrar dispositivo de la lista**.

Tráfico

AVISO

Garmin no se hace responsable de la precisión ni de la vigencia de la información de tráfico.

El dispositivo puede proporcionar información sobre el tráfico de la carretera en la que te encuentras o en tu ruta. Puedes configurar el dispositivo para que evite el tráfico cuando calcule rutas y para que busque una ruta alternativa hasta tu destino si hay una retención de tráfico importante en la ruta activa (*Configurar el tráfico*, página 50). El mapa de tráfico te permite navegar por el mapa para ver si hay retenciones en la zona donde te encuentras.

Para poder proporcionar información de tráfico, el dispositivo debe poder recibir datos de tráfico.

- Todos los modelos del producto pueden recibir datos de tráfico sin suscripción por medio de la aplicación Tread.

Los datos de tráfico no están disponibles en todas las áreas. Para obtener información sobre las zonas de cobertura de tráfico, visita garmin.com/traffic.



Recibir datos de tráfico mediante tu smartphone

El dispositivo puede recibir datos de tráfico sin suscripción si se conecta a un smartphone con la aplicación Tread.



- 1 Conecta tu dispositivo a la aplicación Tread (*Vincular tu smartphone*, página 31).
- 2 En el dispositivo zūmo, selecciona  > **Tráfico** y comprueba que la casilla de verificación **Tráfico** esté marcada.

Visualización del tráfico en el mapa

El mapa de tráfico muestra los sentidos y las retenciones de tráfico en carreteras cercanas con códigos de color.

- 1 En el menú principal, selecciona  > **Tráfico**.
- 2 Si es necesario, selecciona  > **Leyenda** para ver la leyenda del mapa de tráfico.

Búsqueda de incidentes de tráfico

- 1 En el menú principal, selecciona  > **Tráfico**.
- 2 Selecciona  > **Incidencias**.
- 3 Selecciona un elemento de la lista.
- 4 Si hay más de un incidente, utiliza las flechas para ver los incidentes adicionales.

Uso de aplicaciones

Group Ride

La aplicación Recorrido en grupo te permite coordinar recorridos y comunicarte con pilotos cercanos mediante mensajes de texto preestablecidos, ubicaciones de mapas en directo y comunicaciones por voz. Puedes vincular el dispositivo zūmo con la aplicación Tread de tu smartphone para activar las funciones de seguimiento de Group Ride.

La comunicación por voz y los mensajes predeterminados requieren un accesorio para Group Ride, que no se incluye con todos los modelos del producto. La función de comunicación por voz no se encuentra disponible en todas las áreas. Visita garmin.com para obtener más información o para adquirir un accesorio para Group Ride.

Iniciar un recorrido en grupo

Puedes crear un recorrido en grupo que te permita elegir el canal de radio para el grupo, ver y eliminar pilotos que se hayan unido al recorrido en grupo y establecer el nombre del recorrido en grupo. Puedes crear un recorrido en grupo con un soporte conectado, la aplicación Tread o ambos.

- 1 En el menú principal, selecciona **Recorrido en grupo**.
- 2 Si es necesario, introduce tu nombre de piloto y selecciona **Hecho**.
- 3 Selecciona **Iniciar un recorrido en grupo**.
- 4 Selecciona una opción:
 - Para iniciar un recorrido en grupo con usuarios que tengan un soporte de recorrido en grupo, selecciona **Crear un recorrido en grupo por radio**.
 - Para iniciar un recorrido en grupo con usuarios utilizando la aplicación Tread, selecciona **Crear un recorrido en grupo móvil**.
- 5 Si es necesario, selecciona el canal de radio y, a continuación, selecciona **Siguiente**.
- 6 Introduce el nombre del piloto y selecciona **Hecho**.
A medida que otros pilotos se vayan añadiendo a tu recorrido en grupo, sus nombres irán apareciendo en la lista.
- 7 Selecciona **Iniciar**.
El recorrido en grupo comienza cuando todos los pilotos se sincronizan con el recorrido en grupo.

Unirse a un recorrido en grupo

Puedes unirti a un recorrido en grupo cercano creado por otro piloto.

- 1 En el menú principal, selecciona **Recorrido en grupo** > **Unirse a un recorrido en grupo**.
- 2 Introduce el ID de recorrido y selecciona **Hecho**.



Volver a unirse a un recorrido en grupo reciente

Puedes volver a unirti a cualquiera de los diez recorridos en grupo más recientes.

- 1 En el menú principal, selecciona **Recorrido en grupo** > **Recorridos en grupo recientes**.
- 2 Selecciona un recorrido en grupo reciente y, a continuación, selecciona **Unirse**.

Añadir pilotos a un recorrido en grupo por radio

Puedes añadir pilotos a un recorrido en grupo por radio que ya esté en curso.

- 1 En el menú principal, selecciona  > **Recorrido en grupo**.
- 2 Si es necesario, selecciona .
- 3 Selecciona **Añadir**.
A medida que se vayan añadiendo nuevos pilotos al recorrido en grupo, irán apareciendo en la lista.
- 4 Selecciona **Continuar**.

Transmitir un mensaje

ADVERTENCIA

No leas, envíes ni respondas mensajes mientras conduces. De lo contrario, podrías distraerte y sufrir un accidente con graves daños personales o incluso la muerte.

Puedes transmitir un mensaje predeterminado a los miembros de tu recorrido en grupo activo que estén dentro del alcance de la radio VHF.

- 1 En el menú principal, selecciona **Recorrido en grupo**.
- 2 Si fuera necesario, selecciona .
- 3 Selecciona **Transmitir al grupo**.
- 4 Selecciona un mensaje predeterminado y, a continuación, selecciona **Enviar**.

Transmitir una ubicación

ADVERTENCIA

Mientras conduces, no interactúes con la pantalla para transmitir tu ubicación. De lo contrario, es posible que la pantalla distraiga al usuario, lo que podría ocasionar accidentes que provocasen graves daños personales o incluso la muerte.

Puedes transmitir una ubicación a los miembros de tu recorrido en grupo activo que estén dentro del alcance de la radio VHF.

- 1 En el menú principal, selecciona **Recorrido en grupo**.
- 2 Si fuera necesario, selecciona .
- 3 Selecciona **Transmitir al grupo > Transmitir una ubicación** y selecciona una ubicación.
- 4 Selecciona **Compartir**.

Ver una notificación de un recorrido en grupo

ADVERTENCIA

No leas las notificaciones ni contestes a ellas mientras conduces. De lo contrario, es posible que la pantalla distraiga al usuario, lo que podría ocasionar accidentes que provocasen graves daños personales o incluso la muerte.

En la mayoría de las páginas, cuando el dispositivo recibe un mensaje o una ubicación del recorrido en grupo aparece una notificación. También puedes ver las notificaciones del recorrido en grupo en la aplicación Recorrido en grupo.

NOTA: cuando estés en la vista de mapa, las nuevas notificaciones aparecerán en una herramienta de mapa en el borde de la pantalla.

- 1 En el menú principal, selecciona **Recorrido en grupo > ** y elige una notificación.
- 2 Selecciona **Ir** para ir hasta la ubicación compartida.

Salir de un recorrido en grupo

- 1 En el menú principal, selecciona **Recorrido en grupo**.
- 2 Si es necesario, elige .
- 3 Selecciona **Salir > Sí**.

Configuración del recorrido en grupo

En el menú principal, selecciona **Recorrido en grupo** > .

Editar nombre del piloto: permite establecer el nombre que se muestra durante un recorrido en grupo. Este ajuste no está disponible durante un recorrido en grupo activo.

Etiquetas de mapa de pilotos: establece la etiqueta que se muestra para cada piloto activo en el mapa.

Mostrar tracks en mapa: muestra el track que toma cada miembro del recorrido en grupo en el mapa.

Restablecer la configuración predeterminada: permite restablecer todos los ajustes del recorrido en grupo a los valores predeterminados. Este ajuste no está disponible durante un recorrido en grupo activo.

Radio



NOTA: esta función no está disponible en todos los modelos de producto.

NOTA: para poder utilizar la aplicación Radio, debes instalar un accesorio para Group Ride. Visita garmin.com para adquirir un accesorio para Group Ride.



Puedes utilizar la aplicación Radio para crear presintonías de radio, seleccionar un canal de radio y escoger códigos de squelch. Para utilizar esta función, debes conectar el dispositivo y la antena al soporte de Group Ride. El dispositivo zūmo configura los ajustes de radio automáticamente cuando te unes o creas un recorrido en grupo.

Seleccionar una presintonía

NOTA: en algunos modelos de producto, la aplicación Radio se encuentra en el menú de aplicaciones.



- 1 En el menú principal, selecciona  > **Radio**.
- 2 Selecciona una opción:
 - Para desplazarte por las fuentes presintonizadas, selecciona  o .
 - Para seleccionar una fuente presintonizada en el menú, selecciona **Predeterminados**.

Seleccionar un canal de radio





- 1 En el menú principal, selecciona  > **Radio**.
- 2 Selecciona una opción:
 - Para cambiar a un canal diferente, selecciona  o .
 - Para seleccionar un canal MURS en el menú, selecciona **Canal**.

Ajustar la activación de squelch

Puedes ajustar la activación de squelch y cambiar entre los modos CTCSS, DCS y squelch abierto para mejorar la calidad del audio y evitar interferencias de radio en tu zona.



- 1 En el menú principal, selecciona  > **Radio**.
- 2 Selecciona una opción:
 - Para elegir un código squelch en el modo actual, selecciona  o .
 - Para ajustar el modo de squelch, selecciona **Abierto**.

Añadir una presintonía de radio personalizada

- 1 Selecciona  > **Radio** > **Predeterminados** > .
- 2 Selecciona  o  para seleccionar un canal y el código de squelch.
- 3 Selecciona **Guardar**.

Seleccionar un tono Roger

Puedes seleccionar el tono que se reproducirá en otros dispositivos cuando utilices la radio.



- 1 Selecciona  > **Radio** >  > **Tono Roger**.
- 2 Selecciona un tono Roger.
El dispositivo reproducirá el tono seleccionado.
- 3 Selecciona **Guardar**.

Apagar la radio

Selecciona  > **Radio** >  > **Sí**.

Activar la función Pulsar para hablar con un auricular

Puedes activar los controles de Pulsar para hablar y utilizarlos con unos auriculares compatibles Bluetooth. Esto te permite transmitir la voz mediante la función de marcación por voz del auricular.

- 1 Selecciona  > **Radio** >  > **Pulsa para hablar por los auriculares**.
- 2 Si es necesario, sigue las instrucciones que aparecen en pantalla para vincular el dispositivo con los auriculares.
- 3 Selecciona **Pulsa para hablar por los auriculares**.
- 4 Selecciona .

Transmitir voz

Para poder transmitir voz, primero debes emparejar el dispositivo zūmo con unos auriculares Bluetooth compatibles o conectar un micrófono de mano.

También puedes transmitir voz a través de la radio mediante el micrófono de mano conectado o unos auriculares Bluetooth compatibles.

Selecciona una opción:

- Mantén pulsado el botón de pulsar para hablar situado en el lateral del micrófono de mano conectado.
- En el menú principal, selecciona  > **Radio** > **Pulsa para hablar por los auriculares**.
- Utiliza la función de marcación por voz de los auriculares Bluetooth conectados (*Activar la función Pulsar para hablar con un auricular, página 38*).

SUGERENCIA: puedes pulsar el botón de pausa o de parada para cerrar manualmente la radio.

NOTA: debes activar el ajuste **Pulsa para hablar por los auriculares** para poder utilizar esta función (*Configuración de la radio, página 38*).

Ajustar el volumen de la radio

- 1 Selecciona  > **Radio** > .
- 2 Utiliza las barras deslizantes para ajustar el volumen.

Configuración de la radio

En el menú principal, selecciona  > **Radio** > .

Pulsa para hablar por los auriculares: permite transmitir voz mediante el botón de pulsar para hablar de los auriculares compatibles.

Tono Roger: establece el tono Roger que reproduce el dispositivo cuando se utiliza la radio.

Restablecer la configuración predeterminada: restablece todos los ajustes y presintonías de la radio a los valores predeterminados de fábrica.

Aplicación Garmin PowerSwitch™

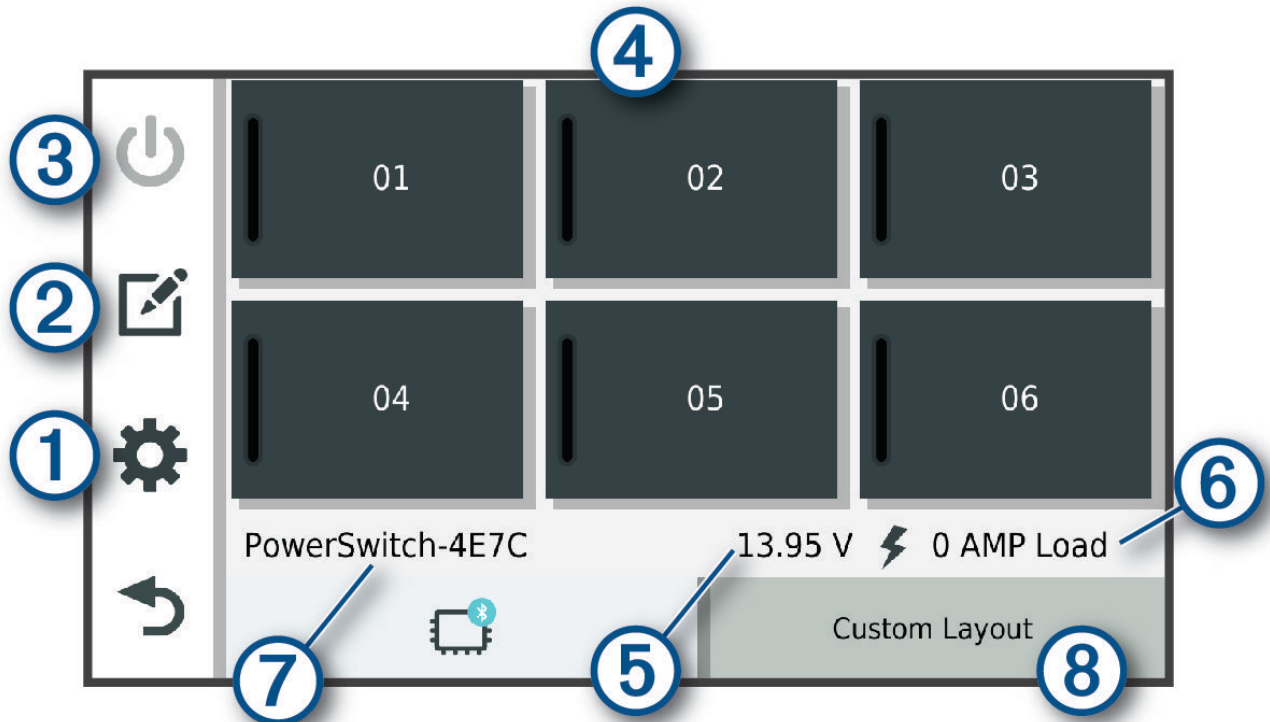

①	Abre el menú de configuración de la aplicación
②	Activa el modo de edición para personalizar el diseño y las funciones de la aplicación
③	Desactiva todas las salidas
④ Botones de encendido	Activa cada salida conectada
⑤	Muestra la tensión de entrada
⑥	Muestra el amperaje total del dispositivo Garmin PowerSwitch seleccionado
⑦	Muestra el nombre del dispositivo
⑧	Muestra las pestañas del dispositivo Garmin PowerSwitch y las pestañas de disposición personalizada

Activar un interruptor de alimentación



Para poder utilizar la aplicación Garmin PowerSwitch para activar un interruptores, debes instalar el dispositivo Garmin PowerSwitch en el vehículo y vincularlo con la aplicación Garmin PowerSwitch.

En la aplicación Garmin PowerSwitch, selecciona un botón de encendido para activar o desactivar un interruptor.

Desactivar todos los interruptores

Selecciona .

Personalizar los botones

- 1 En la pantalla de la aplicación Garmin PowerSwitch, selecciona .
La aplicación entrará en el modo de edición.
- 2 Selecciona  en el botón que desees personalizar.
- 3 Selecciona una opción:
 - Para cambiar el nombre del botón, selecciona el campo **Etiqueta del botón** e introduce el nombre.
 - Para añadir un icono al botón, selecciona el campo **Icono** y elige un icono.
 - Para cambiar el color del fondo, selecciona un color.
 - Para cambiar el modo del botón, selecciona un modo de botón.
 - Para ajustar la intensidad del interruptor, utiliza el control deslizante.
 - Para configurar el botón para que se active con una entrada de control, selecciona una entrada de control.
- 4 Selecciona .
- 5 Selecciona **Hecho**.

Asignar un interruptor a una entrada de control



Para poder utilizar las funciones de entrada de control, conecta primero una entrada de control al dispositivo Garmin PowerSwitch ([Conectar una entrada de control, página 64](#)).

Puedes asignar uno o varios interruptores para que se enciendan cuando el dispositivo Garmin PowerSwitch reciba una señal de una entrada de control.



- 1 Selecciona .
- 2 Selecciona tu dispositivo Garmin PowerSwitch.
- 3 Selecciona una entrada de control.
- 4 Selecciona uno o varios interruptores.

Añadir una disposición personalizada



Puedes añadir una pestaña de disposición personalizada a la aplicación Garmin PowerSwitch. Los botones que se añaden a una disposición personalizada pueden controlar varios interruptores al mismo tiempo.

- 1 En la aplicación Garmin PowerSwitch, selecciona .
El dispositivo entrará en el modo de edición.
- 2 Selecciona .



Añadir un botón a una disposición personalizada

- 1 En la aplicación Garmin PowerSwitch, selecciona la ficha de una disposición personalizada.
- 2 Selecciona .
La aplicación entrará en el modo de edición.
- 3 Selecciona **Botón añadir**.
- 4 En el nuevo botón, selecciona .
- 5 Selecciona una opción:
 - Para cambiar el nombre del botón, selecciona el campo **Etiqueta del botón** e introduce el nombre.
 - Para añadir un icono al botón, selecciona el campo **Icono** y elige un icono.
 - Para cambiar el color del fondo, selecciona un color.
- 6 Selecciona **Añadir acción**.
- 7 Si es necesario, selecciona un dispositivo Garmin PowerSwitch y un interruptor.
- 8 Selecciona una acción:
 - Para configurar el botón para que encienda o apague el interruptor cada vez que se pulse, selecciona **Activación**.
 - Para configurar el botón para que encienda el interruptor, selecciona **Activar**.
 - Para configurar el botón para que apague el interruptor, selecciona **Apagar**.
- 9 Selecciona un modo de botón:
 - Para configurar el botón para que se active con un solo toque, selecciona **Normal**.
 - Para configurar el botón para que se active solo mientras se está tocando, selecciona **Momentáneo**.
 - Para configurar el botón para que se encienda y se apague repetidamente, selecciona **Estroboscópico** y, a continuación, elige los intervalos de tiempo.
- 10 Si procede, utiliza el control deslizante para ajustar el brillo de las luces.
- 11 Selecciona .
- 12 Si es necesario, selecciona **Añadir acción** para añadir más acciones al botón.
Puedes añadir una acción a cada interruptor del dispositivo Garmin PowerSwitch.

Organizar los botones con una disposición personalizada

- 1 En la aplicación Garmin PowerSwitch, selecciona la ficha de una disposición personalizada.
- 2 Selecciona .
La aplicación entrará en el modo de edición.
- 3 En el botón que deseas mover, mantén pulsado  y arrastra el botón a una nueva ubicación.

Eliminar una disposición o un botón personalizados

- 1 En la aplicación Garmin PowerSwitch, selecciona la ficha de una disposición personalizada.
- 2 Selecciona .
La aplicación entrará en el modo de edición.
- 3 Selecciona una opción:
 - Para eliminar un botón, selecciona  en el botón que deseas eliminar.
 - Para eliminar una ficha de disposición, selecciona  en la ficha de disposición.



Rutinas

Las rutinas automatizan el dispositivo Garmin PowerSwitch. Cuando se define una rutina en un dispositivo de navegación Garmin compatible, los interruptores se activan o se desactivan automáticamente cuando se cumplen las condiciones de la rutina. Por ejemplo, puedes configurar una rutina para activar un interruptor a una hora específica todos los días o cuando el vehículo alcance una velocidad determinada. Las rutinas solo están disponibles cuando se utiliza un dispositivo de navegación Garmin compatible.



Añadir una rutina

- 1 En la aplicación Garmin PowerSwitch, selecciona  > **Rutinas**.
- 2 Si es necesario, selecciona **Añadir rutina**.
- 3 Selecciona **Cuándo**.
- 4 Selecciona un activador:
 - Para configurar un interruptor que se active cuando el vehículo alcance una velocidad específica, selecciona **Velocidad** > **Siguiente** y sigue las instrucciones que se muestran en la pantalla para introducir umbrales de velocidad.
 - Para configurar un interruptor que se active a una hora específica cada día, selecciona **Tiempo** > **Siguiente** e introduce la hora.
 - Para configurar un interruptor que se active al amanecer, selecciona **Amanecer**.
 - Para configurar un interruptor que se active al anochecer, selecciona **Anochecer**.
- 5 Selecciona **Añadir acción**.
- 6 Selecciona un dispositivo, un interruptor, una acción y un modo de botón.
- 7 Si es necesario, utiliza el control deslizante para ajustar el atenuador.
- 8 Selecciona **Guardar**.

Editar una rutina

- 1 En la aplicación Garmin PowerSwitch, selecciona  > **Rutinas**.
- 2 Selecciona  en la rutina que desees editar.
- 3 Selecciona una opción:
 - Para cambiar el activador de la rutina, selecciona **Cuándo** y, a continuación, elige un activador.
 - Para cambiar una acción, selecciona  en la acción que desees cambiar y actualiza la acción.
 - Para añadir una acción a la rutina, selecciona **Añadir acción** e introduce información sobre la acción.
- 4 Selecciona **Guardar**.

Eliminar una rutina

- 1 En la aplicación Garmin PowerSwitch, selecciona  > **Rutinas**.
- 2 Selecciona  en la rutina que desees eliminar.

Great Rides

ADVERTENCIA

Esta función te permite seguir recorridos y rutas generados por terceros. Garmin no se responsabiliza de la precisión, fiabilidad, integridad o vigencia de las rutas generadas por terceros. Cualquier uso de estas rutas, así como la confianza depositada en las mismas, corre por cuenta y riesgo del usuario.

Puedes utilizar la función Great Rides para marcar y navegar por recorridos populares. Puedes valorar los recorridos y compartir fotos mediante la aplicación Tread de tu smartphone.



Marcar un recorrido

Puedes ver y marcar recorridos con la aplicación Tread de tu smartphone. Los recorridos marcados se sincronizan automáticamente con el navegador zūmo mientras está conectado a la aplicación Tread.

- 1 En la aplicación Tread del smartphone, selecciona  > **Great Rides**.
- 2 Selecciona una opción:
 - Para ver una lista de los recorridos populares de tu región, selecciona **Los mejores recorridos**.
 - Para ver una lista de los recorridos cercanos, selecciona **Cerca**.
- 3 Selecciona un recorrido.
- 4 Selecciona **Añadir marcador**.

Sincronizar Great Rides

Los recorridos marcados se sincronizan automáticamente al abrir la aplicación Great Rides en el navegador zūmo mientras estás conectado a la aplicación Tread en el smartphone. También puedes sincronizar manualmente los datos en cualquier momento.

- 1 Selecciona  > **Great Rides**.
- 2 Si es necesario, selecciona .

Navegar por un recorrido marcado

Para poder navegar por un recorrido marcado, debes sincronizar la aplicación Great Rides del navegador zūmo con la aplicación Tread del smartphone ([Sincronizar Great Rides, página 43](#)).

- 1 Selecciona  > **Great Rides**.
- 2 Selecciona un recorrido.
- 3 Selecciona el punto de partida del recorrido y, a continuación, selecciona **Ir**.
- 4 Selecciona el siguiente destino y, a continuación, selecciona **OK**.
El dispositivo calcula una ruta hasta el punto de partida que has seleccionado.
- 5 Selecciona **Iniciar**.

Después de navegar por un recorrido marcado, puedes valorarlo y compartir fotos a través de la aplicación Tread del smartphone.



Activar o desactivar la capa de mapa de Great Rides

Puedes activar o desactivar una capa de mapa que muestra los recorridos que has marcado mientras ves una vista previa del mapa.

Selecciona  > **Visualización del mapa** > **Capas del mapa** > **Grandes rec. marcados**.

Abrir el manual del usuario en el dispositivo

Puedes ver todo el manual del usuario en la pantalla del dispositivo en varios idiomas.

- 1 Selecciona  > **Manual del usuario**.
El manual del usuario se muestra en el idioma configurado para el software ([Configurar el sistema, página 51](#)).
- 2 Selecciona  para buscar el manual del usuario (opcional).

Reproductor de música

El reproductor de música puede reproducir música o audio de estas fuentes.

- Archivos de música almacenados en tu dispositivo zūmo.
- Audio Bluetooth de un teléfono vinculado.

Añadir la herramienta Reproductor de música al mapa

La herramienta Reproductor de música del mapa permite controlar el reproductor de música desde el mapa.

- 1 Abre el mapa.
- 2 Selecciona  > **Reproductor de música**.
Los controles del reproductor de música aparecerán en el mapa.

Cambiar la fuente multimedia

Puedes cambiar la fuente desde donde se reproduce el contenido multimedia en tu dispositivo.

- 1 Selecciona **Música**.
- 2 Selecciona la fuente multimedia actual ①.

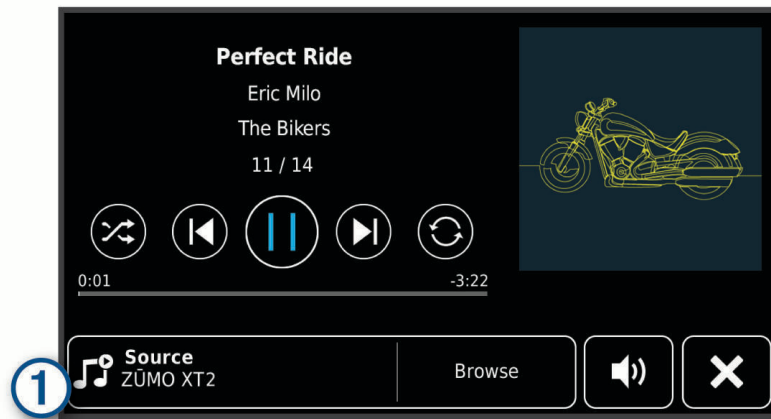

- 3 Selecciona una fuente multimedia disponible en la lista.

Imágenes por satélite BirdsEye Direct

Las imágenes por satélite de BirdsEye Direct se tratan de imágenes de mapas de alta resolución que se pueden descargar, entre las que se incluyen imágenes por satélite detalladas y mapas topográficos basados en ráster. Puedes descargar las imágenes por satélite de BirdsEye Direct directamente en tu dispositivo cuando esté conectado a una red Wi-Fi.

Descargar imágenes por satélite BirdsEye Direct

Para descargar imágenes por satélite de BirdsEye Direct directamente en tu dispositivo, debes conectarte a una red inalámbrica ([Conectarse a una red Wi-Fi](#), página 54).

- 1 Selecciona  > **BirdsEye Direct**.
- 2 Selecciona .
- 3 Selecciona una opción:
 - Para descargar archivos de imágenes por satélite de una ubicación o área específica, selecciona **Ubicación** y, a continuación, elige una categoría.
NOTA: la ubicación se restablece de forma predeterminada a tu ubicación actual.
 - Para seleccionar una opción de calidad de imagen, selecciona **Detalle**.
 - Para definir el tamaño del área que quieres visualizar en los archivos de imágenes descargados, selecciona **Tamaño** e introduce una distancia desde la ubicación seleccionada.
 - Para seleccionar dónde guardar los archivos de imágenes descargados, selecciona **Guardar en**.
- 4 Selecciona **Descargar**.
- 5 Introduce un nombre para los archivos de imágenes descargados y selecciona **Hecho**.



Planificador de ruta

Puedes utilizar el planificador de ruta para crear y guardar una ruta por la que puedes navegar posteriormente. Esto puede ser útil para planificar una ruta de reparto, unas vacaciones o cualquier ruta por carretera. Puedes editar una ruta guardada para personalizarla aún más. Tienes la opción de reordenar ubicaciones y de añadir atracciones recomendadas o puntos de paso.





También puedes utilizar el planificador de ruta para editar y guardar tu ruta activa.

Planificación de una ruta

Una ruta puede incluir muchas ubicaciones y debe incluir al menos una de inicio y otra de destino. La ubicación de inicio es el punto desde donde quieres comenzar la ruta. Si comienzas a desplazarte por la ruta desde una ubicación distinta, el dispositivo te ofrece la opción de volver a la ubicación de inicio. En el caso de las rutas de ida y vuelta, la ubicación de inicio y el destino final pueden ser los mismos.



- 1 Selecciona  > **Planificad. ruta**.
- 2 Si es necesario, selecciona un modo de cálculo.
NOTA: el modo Ruta más rápida está seleccionado de forma predeterminada.
- 3 Selecciona una opción para marcar una ubicación como tu punto de inicio:
 - Selecciona una ubicación en el mapa.
 - Selecciona  y busca una ubicación (*Búsqueda de una ubicación mediante la barra de búsqueda, página 19*).
- 4 Repite el paso 3 para añadir más ubicaciones.
NOTA: la última ubicación que añadas será el destino.
- 5 Cuando hayas añadido todas las ubicaciones necesarias, selecciona .

Editar y reordenar las ubicaciones de una ruta

- 1 Selecciona  > **Rutas**.
- 2 Selecciona una ruta guardada.
- 3 Selecciona **Lista**.
- 4 Selecciona una ubicación.
- 5 Selecciona una opción:
 - Para cambiar la ubicación, selecciona  e introduce una nueva ubicación.
 - Para mover la ubicación hacia arriba o hacia abajo, selecciona  y arrastra la ubicación a una nueva posición en la ruta.
 - Para añadir una nueva ubicación tras la seleccionada, selecciona .
 - Para borrar la ubicación, selecciona .

Cambiar opciones de ruta para un trayecto

Puedes personalizar la forma en la que el dispositivo calcula la ruta.

- 1 Selecciona  > **Rutas**.
- 2 Selecciona una ruta guardada.
- 3 Selecciona .
- 4 Selecciona una opción:
 - Para añadir puntos de paso a la ruta, selecciona **Trazado** y, a continuación, escoge al menos una ubicación.
 - Para cambiar el modo de cálculo de la ruta, toca un segmento de esta y selecciona un modo de cálculo.

Guardar la ruta activa

Si hay una ruta activa, puedes utilizar el planificador de ruta para guardarla.

- 1 Selecciona  > **Planificad. ruta**.
- 2 Selecciona  para guardar tu ruta.



Navegación por una ruta guardada

- 1 Selecciona  > **Rutas**.
- 2 Selecciona una ruta guardada.
- 3 Selecciona **Ir**.
- 4 Selecciona la primera ubicación a la que quieres ir y selecciona **OK**.
- 5 Selecciona **Iniciar**.

El dispositivo calcula una ruta desde la ubicación actual a la ubicación seleccionada y, a continuación, te guía hacia el resto de destinos por orden.

Compartir una ruta

Puedes compartir rutas con otros navegadores zūmo.

- 1 Selecciona  > **Explore** >  > **Compartir**.
- 2 Selecciona una o más rutas y, después, selecciona .
- 3 Selecciona una opción:
 - Para compartir una ruta mediante la aplicación Tread, selecciona **Garmin Tread**.
 - Para copiar la ruta a una tarjeta microSD, selecciona **Tarjeta de memoria**.
- 4 Selecciona **Hecho**.
- 5 Sigue las instrucciones que aparecen en la pantalla del navegador zūmo para terminar de compartir la ruta.

Tracks

Un track es una grabación del recorrido. El track log contiene información sobre el recorrido grabado, incluida la información sobre el tiempo, la ubicación y la altura.

Grabar tracks

El seguimiento registra tu recorrido. Cuando se inicia el seguimiento, el dispositivo registra tu ubicación y actualiza la línea de tracks. Si el dispositivo está vinculado a una cuenta de Garmin Explore, el dispositivo sincroniza periódicamente los tracks grabados con la aplicación.

- 1 Selecciona  > **Grabador de tracks**.
- 2 Selecciona **Iniciar**.

TracBack[®]



Seguir el track más reciente

La función TracBack registra el segmento más reciente de tu movimiento. Puedes volver a trazar el track reciente de vuelta a una ubicación previa.

- 1 Selecciona  > **TracBack**.
Tu track más reciente aparecerá en el mapa.
- 2 Selecciona **Ir**.

Guardar el track más reciente como ruta

Puedes guardar el track más reciente como una ruta por la que puedes navegar posteriormente mediante el planificador de ruta (*Navegación por una ruta guardada*, página 46).

- 1 Selecciona  > **TracBack**.
Tu track más reciente aparecerá en el mapa.
- 2 Selecciona  > **Guardar como ruta**.
- 3 Introduce un nombre para la ruta y selecciona **Hecho**.

Consultar el pronóstico del tiempo

AVISO

Garmin no se hace responsable de la precisión ni de la vigencia de la información meteorológica.

Para poder utilizar esta función, el dispositivo debe recibir datos meteorológicos. Puedes conectar el dispositivo a la aplicación Tread para recibir datos meteorológicos ([Vincular tu smartphone, página 31](#)).

NOTA: los pronósticos del tiempo no están disponibles en todas las áreas.

1 Selecciona  > **El tiempo**.

El dispositivo mostrará las condiciones meteorológicas actuales y el pronóstico para los próximos días.

2 Selecciona un día.

Aparecerá un pronóstico detallado del tiempo para ese día.

Consulta del tiempo de un área cercana a una ciudad diferente

1 Selecciona  > **El tiempo** > **Ubicación actual**.

2 Selecciona una opción:

- Para ver el tiempo de una ciudad favorita, selecciona una ciudad de la lista.
- Para añadir una ciudad favorita, selecciona **Añadir ciudad** e introduce el nombre de la misma.

Visualización del radar meteorológico

Para poder utilizar esta función, el dispositivo debe estar conectado a un teléfono compatible que tenga instalada la aplicación Tread ([Vincular tu smartphone, página 31](#)).

1 Select  > **Radar meteorológico**.

2 Select  to animate the radar map.

Visualizar alertas meteorológicas

Para poder utilizar esta función, el dispositivo debe estar conectado a un teléfono compatible que tenga instalada la aplicación Tread ([Vincular tu smartphone, página 31](#)).

NOTA: esta función no está disponible en todas las áreas.

Puede que aparezcan alertas meteorológicas en el mapa cuando estés viajando con el dispositivo. También puedes ver un mapa de alertas meteorológicas cerca de tu ubicación actual o de la ciudad seleccionada.

1 Selecciona  > **El tiempo**.

2 Si es necesario, selecciona una ciudad.

3 Selecciona  > **Alertas meteorológicas**.

Consulta de las condiciones de la carretera

Para poder utilizar esta función, el dispositivo debe estar conectado a un teléfono compatible que tenga instalada la aplicación Tread ([Vincular tu smartphone, página 31](#)).

Puedes ver el parte meteorológico para las carreteras de tu área, tu ruta u otra ciudad.





1 Selecciona  > **El tiempo**.

2 Si es necesario, selecciona una ciudad.

3 Selecciona  > **Condiciones de carretera**.

Crear una ruta de ida y vuelta

El dispositivo puede crear una ruta de ida y vuelta empleando una ubicación de inicio específica y una distancia, duración o destino.

- 1 En el menú principal, selecciona  > **Ida y vuelta**.
- 2 Selecciona **Ubicación de inicio**.
- 3 Elige una ubicación y selecciona **Elegir**.
- 4 Selecciona **Atributos de la ruta**.
- 5 Selecciona una opción:
 - Selecciona **Seleccionar distancia** para planificar una ruta según la distancia.
 - Selecciona **Seleccionar duración** para planificar una ruta según la duración.
 - Selecciona **Seleccionar destino** para planificar una ruta según una ubicación específica.
- 6 Selecciona **Siguiente**.
- 7 Introduce una distancia, duración o destino.
- 8 Selecciona una opción:
 - Si introdujiste una distancia o duración, selecciona **Hecho**.
 - Si seleccionaste un destino, selecciona **Elegir**.
- 9 Selecciona **Añadir una dirección**.
- 10 Selecciona una dirección y, a continuación, **Siguiente**.
- 11 Selecciona **Calcular**.
- 12 Selecciona una o más opciones:
 - Selecciona  para ver las estadísticas de altitud a lo largo de la ruta.
 - Selecciona  para trazar la ruta.
 - Utiliza el control deslizante para aumentar o reducir el nivel de aventura de la ruta.
 - Selecciona  y, a continuación, una o más características de la ruta.
- 13 Selecciona una ruta y selecciona **Ir**

Visualizar destinos y rutas anteriores

Para poder utilizar esta función, debes activar la función de historial de viajes ([Configurar el dispositivo y la privacidad, página 52](#)).

Puedes ver tus rutas anteriores y aquellos lugares en los que te has detenido en el mapa.

Selecciona  > **Lugares visitados**.

Configuración

Configurar Bluetooth

Configurar el teléfono

Selecciona  > **Teléfono** y, a continuación, selecciona tu teléfono.

Desconectar: desconecta el teléfono vinculado.

Nombre del teléfono: muestra el nombre del teléfono vinculado. Puedes seleccionar el nombre para cambiar la forma en que se muestra en el navegador.

Audio multimedia: permite que el dispositivo de navegación reproduzca audio multimedia desde el teléfono vinculado.

Garmin Tread: aparece cuando el navegador está conectado a la aplicación Tread en el teléfono.

Borrar dispositivo de la lista: borra el dispositivo conectado de la lista de dispositivos vinculados. Esta opción solo está disponible tras vincular el dispositivo.

Configuración de auriculares

Selecciona  > **Auriculares** y, a continuación, selecciona los auriculares.

Desconectar: desconecta los auriculares vinculados.

Nombre de los auriculares: muestra el nombre de los auriculares vinculados. Puedes seleccionar el nombre para cambiar cómo aparece en el navegador.

Calidad audio navegación: establece la calidad de audio de las indicaciones de navegación.

Auriculares: activa o desactiva las funciones para auriculares.

Audio multimedia: activa o desactiva el audio multimedia por los auriculares.

Borrar dispositivo de la lista: borra los auriculares de la lista de dispositivos vinculados.

Configurar Wi-Fi

La configuración de redes inalámbricas te permite gestionar redes Wi-Fi.

Selecciona  > **Wi-Fi**.

Wi-Fi: activa el transmisor Wi-Fi.

Redes guardadas: permite editar o borrar las redes guardadas.

Buscar redes: busca redes Wi-Fi cercanas ([Conectarse a una red Wi-Fi, página 54](#)).

Configuración de la pantalla del mapa

Selecciona  > **Visualización del mapa**.

Icono de vehículo del mapa: establece el icono de vehículo que representa tu posición en el mapa.

Vista del mapa de conducción: establece la perspectiva del mapa.

Nivel de detalle: establece el nivel de detalle en el mapa. Si se muestran más detalles, el mapa podría dibujarse más lentamente.

Tema del mapa: cambia el color de los datos del mapa.

Capas del mapa: establece la información que aparece en la página del mapa ([Personalización de las capas de mapa, página 29](#)).

Filtrado de waypoints: oculta puntos intermedios con niveles altos de zoom del mapa.

Zoom automático: selecciona automáticamente el nivel de zoom para un uso óptimo del mapa. Cuando se desactiva esta función, tendrás que alejar o acercar el zoom manualmente.

Omitir confirmación de siguiente parada: aparece un mensaje de confirmación al omitir una ubicación de la ruta.

misMapas: establece qué mapas instalados utiliza el dispositivo.

Activar mapas

Es posible activar los productos de mapas instalados en el dispositivo.

SUGERENCIA: para adquirir productos de mapas adicionales, visita garmin.com/maps.

1 Selecciona  > **Visualización del mapa** > **misMapas**.

2 Selecciona un mapa.

Configurar la navegación

Selecciona  > **Navegación**.

Modo de cálculo: establece el método de cálculo de la ruta.

Recálculo desvío ruta: establece las preferencias a la hora de recalcular la ruta cuando se navega fuera de una ruta activa.

Elementos a evitar: establece las características de carretera a evitar en una ruta.

Elementos a evitar personalizados: te permite evitar carreteras o áreas específicas.

Tráfico: establece opciones para las funciones de tráfico.

Zonas de bajas emisiones: establece las preferencias relativas a los elementos a evitar de zonas con restricciones medioambientales o de emisiones que puedan afectar a tu vehículo.

Modo restringido: desactiva todas aquellas funciones que exigen mayor atención por parte del usuario.

Simulador GPS: impide que el dispositivo reciba señales de GPS y prolonga la duración de la batería.

Configurar el tráfico

En el menú principal, selecciona  > **Navegación** > **Tráfico**.

Tráfico: activa el tráfico.

Optimizar ruta: permite que el dispositivo utilice rutas alternativas optimizadas de forma automática o por selección manual (*Cómo evitar retenciones de tráfico en la ruta, página 16*).

Proveedor actual: establece el proveedor de tráfico que se utilizará para los datos de tráfico. La opción Automático selecciona los mejores datos de tráfico disponibles automáticamente.

Suscripciones: muestra una lista con las suscripciones de tráfico actuales.

Establecer una ubicación simulada

Si te encuentras en interiores o no estás recibiendo señales de satélite, puedes utilizar el simulador GPS para planificar rutas desde una ubicación simulada.

1 Selecciona  > **Navegación** > **Simulador GPS**.

2 En el menú principal, selecciona **Ver mapa**.

3 Toca dos veces el mapa para seleccionar un área.

La dirección de la ubicación aparece en la parte inferior de la pantalla.

4 Selecciona la descripción de la ubicación.

5 Selecciona **Establecer ubicación**.

Configurar el sistema de asistencia al conductor

Selecciona  > **Asistencia al conductor**.

Alertas para motoristas: permite activar o desactivar alertas para zonas próximas o condiciones de la carretera (*Alertas y funciones que hacen que el motorista tome conciencia del riesgo, página 8*).

Alerta de exceso de velocidad: te avisa cuando superas el límite de velocidad.

Tono de velocidad reducida: te avisa cuando disminuye el límite de velocidad.

Resumen de recorrido: muestra un resumen de tu recorrido al final de una ruta.

Guía de casco: muestra los cambios en los requisitos de casco al cruzar fronteras.

Alerta de frontera de país: muestra una notificación al cruzar fronteras internacionales.

Vista previa de ruta: muestra una vista previa de las carreteras principales de la ruta al comenzar la navegación.

Planificación de descansos: te recuerda que debes realizar descansos y muestra los próximos servicios después de conducir durante un periodo de tiempo prolongado. Puedes activar o desactivar los recordatorios de descanso y las sugerencias de próximas paradas.

Detección automática de incidentes: permite al navegador detectar incidencias y notificar a los contactos de emergencia cuando detecta una incidencia (*Detección y notificación de incidencias, página 9*).

Mensajes de incidencia: avisa a tus contactos de emergencia si se detecta una incidencia (*Detección y notificación de incidencias, página 9*).

Alertas de proximidad: te avisa al acercarte a un radar de velocidad o de semáforo en rojo.

Configurar la pantalla

Selecciona  > **Pantalla**.

Orientación: permite definir la orientación de la pantalla en posición vertical u horizontal.

NOTA: esta función no está disponible en todos los modelos de producto.

Modo de color: permite seleccionar un modo de color de día o de noche. Si seleccionas la opción Automático, el dispositivo cambiará automáticamente a los modos de color de día o de noche en función de la hora.

Brillo: permite ajustar el brillo de la pantalla.

Desconexión de pantalla: permite establecer la cantidad de tiempo de inactividad tras la que el dispositivo pasará al modo suspensión mientras la batería está en uso.

Captura de pantalla: te permite capturar una imagen de la pantalla del dispositivo. Las capturas de pantalla se almacenan en la carpeta Screenshot del almacenamiento del dispositivo.

Configurar el sistema

Selecciona  > **Sistema**.

Idioma de la voz: cambia el idioma de las indicaciones de voz.

Idioma del texto: cambia todo el texto en pantalla al idioma seleccionado.

NOTA: al cambiar el idioma del texto, no se modifica el idioma de los datos de mapas o de los datos introducidos por el usuario, como los nombres de las calles.

Idioma del teclado: activa los idiomas del teclado.

Unidades: establece la unidad de medida que se utilizará para las distancias.

Hora actual: establece la hora del dispositivo.

Formato horario: permite seleccionar el formato de 12 horas, 24 horas o UTC.

Formato de posición: establece el datum y el formato de las coordenadas utilizadas para las coordenadas geográficas.

Configuración de la hora

- 1 En el menú principal, selecciona la hora.
- 2 Selecciona una opción:
 - Para configurar la hora automáticamente utilizando información GPS, selecciona **Automát..**
 - Para configurar la hora manualmente, arrastra los números arriba o abajo.

Configurar el dispositivo y la privacidad

Selecciona  > **Dispositivo**.

Acerca de: muestra el número de la versión de software, el número de ID de la unidad e información sobre varias funciones de software adicionales.

Normativa: muestra información y marcas normativas.

EULA: muestra los acuerdos de licencia del usuario final.

NOTA: necesitarás esta información para actualizar el software del sistema o comprar datos de mapas adicionales.

Licencias de software: muestra la información de la licencia de software.



Notificación de datos del dispositivo: comparte datos anónimos para mejorar el dispositivo.

Historial de viajes: permite que el dispositivo guarde un registro de los lugares que has visitado. Esto te permite ver el registro de ruta, utilizar la función Lugares visitados y usar las rutas sugeridas de myTrends™.

Restablecer: permite suprimir el historial de viajes, restablecer la configuración o borrar todos los datos de usuario.

Restablecimiento de la configuración

Es posible restablecer una categoría de parámetros o todos los parámetros a los valores predeterminados de fábrica.

- 1 Selecciona .
- 2 Si es necesario, selecciona una categoría de configuración.
- 3 Selecciona  > **Restablecer**.

Información del dispositivo

Ver la información sobre las normativas y la conformidad de la etiqueta electrónica

- 1 En el menú de configuración, desplázate hasta la parte inferior del mismo.
- 2 Selecciona **Dispositivo > Normativa**.

Especificaciones

Resistencia al agua	IEC 60529 IPX7 ¹
Rango de temperatura de funcionamiento	De -15 °C a 55 °C (de 5 °F a 131 °F)
Rango de temperatura de carga	De 0 °C a 45 °C (de 32 °F a 113 °F)
Entrada de alimentación (cable de alimentación para el vehículo, motocicleta o alimentación externa)	De 12 a 24 V de CC
Tipo de pila/batería	Batería de ión-litio
Rango de tensión de la batería	De 3,5 V a 4,1 V
Frecuencias inalámbricas y potencia de transmisión	2,4 GHz a 17,6 dBm máximo 5,1 GHz a 17,4 dBm máximo 5,2 GHz a 21,3 dBm máximo
SAR para la UE	0,1 W/kg en el torso, 0,17 W/kg en las extremidades

Cargar el dispositivo

NOTA: este producto de clase III se debe utilizar con una fuente de alimentación limitada (LPS).

Puedes cargar la batería del dispositivo utilizando cualquiera de estos métodos.

- Instala el dispositivo en el soporte y conecta el soporte a la alimentación del vehículo.

AVISO

No conectes el dispositivo directamente al cable de alimentación del vehículo.

- Conecta el dispositivo a un accesorio de adaptador de alimentación opcional, como un adaptador de pared. Puedes comprar un adaptador de CA-CD de Garmin aprobado que sea adecuado para el uso tanto en el hogar como en la oficina en un distribuidor de Garmin o en www.garmin.com. Puede que el dispositivo se cargue lentamente al estar conectado a un adaptador de terceros.

Mantenimiento del dispositivo

Departamento de asistencia de Garmin

Visita support.garmin.com para obtener ayuda e información, como manuales de producto, preguntas frecuentes, vídeos y atención al cliente.

¹*El dispositivo resiste la inmersión accidental en el agua a una profundidad de hasta 1 m durante 30 min. Para obtener más información, visita www.garmin.com/waterrating.

Actualizar los mapas y el software

Para disfrutar de la mejor experiencia de navegación, debes mantener los mapas y el software del dispositivo actualizados.

Las actualizaciones de mapas proporcionan las modificaciones más recientes en las carreteras y los lugares de los mapas que el dispositivo utiliza. Mantener los mapas actualizados ayuda al dispositivo a encontrar ubicaciones incorporadas recientemente y calcular rutas más precisas. Los procesos de actualización de mapas son largos y pueden tardar varias horas en completarse.

Las actualizaciones de software proporcionan cambios y mejoras en las características y el funcionamiento del dispositivo. Los procesos de actualización de software son breves y tardan unos minutos en completarse.

Puedes actualizar el dispositivo mediante dos métodos.

- Puedes conectar el dispositivo a una red Wi-Fi para realizar la actualización directamente en el dispositivo (recomendado). Esta opción te permite actualizar el dispositivo cómodamente sin necesidad de conectarlo a un ordenador.
- Puedes conectar el dispositivo a un ordenador y actualizarlo mediante la aplicación Garmin Express (garmin.com/express).

Conectarse a una red Wi-Fi

La primera vez que enciendes el dispositivo, te pide que te conectes a una red Wi-Fi y registres el dispositivo. También puedes conectarte a una red Wi-Fi a través del menú de configuración.

- 1 Selecciona  > **Wi-Fi**.
- 2 Si es necesario, selecciona **Wi-Fi** para activar la tecnología Wi-Fi.
- 3 Selecciona **Buscar redes**.
El dispositivo muestra una lista de redes Wi-Fi cercanas.
- 4 Selecciona una red.
- 5 Si es necesario, introduce la contraseña de la red y selecciona **Hecho**.

El dispositivo se conecta a la red y esta se añade a la lista de redes guardadas. El dispositivo vuelve a conectarse a esta red automáticamente cuando se encuentre dentro del rango.

Actualizar los mapas y el software mediante una red Wi-Fi

AVISO

Es posible que las actualizaciones de los mapas y el software requieran que el dispositivo descargue archivos grandes. Se aplicarán los cargos o límites de datos habituales de tu proveedor de servicios de Internet. Ponte en contacto con tu proveedor de servicios de Internet para obtener más información sobre los cargos o los límites de datos.

Puedes actualizar los mapas y el software conectando el dispositivo a una red Wi-Fi que te proporcione acceso a Internet. Esto te permite mantener el dispositivo actualizado sin necesidad de conectarlo a un ordenador.

1 Conecta el dispositivo a una red Wi-Fi (*Conectarse a una red Wi-Fi, página 54*).

Mientras está conectado a una red Wi-Fi, el dispositivo comprueba si hay actualizaciones disponibles. Cuando hay una actualización disponible, aparece  sobre el ícono  del menú principal.

2 Selecciona  > **Actualizaciones**.

El dispositivo busca actualizaciones disponibles. Cuando hay una actualización disponible, aparece el mensaje **Actualización disponible** debajo de Mapa o Software.

3 Selecciona una opción:

- Para instalar todas las actualizaciones disponibles, selecciona **Instalar todo**.
- Para instalar solo las actualizaciones de mapas, selecciona **Mapa > Instalar todo**.
- Para instalar solo las actualizaciones de software, selecciona **Software > Instalar todo**.

4 Lee los acuerdos de licencia y selecciona **Aceptar todos** para aceptarlos.

NOTA: si no estás de acuerdo con los términos de licencia, puedes seleccionar Rechazar. Esto detiene el proceso de actualización. No puedes instalar actualizaciones hasta que no aceptes los acuerdos de licencia.

5 Mediante el cable USB incluido, conecta el dispositivo a una fuente de alimentación externa y selecciona **Continuar** (*Cargar el dispositivo, página 53*).

Para obtener los mejores resultados, se recomienda utilizar un cargador USB de pared que cuente con una salida de potencia de al menos 2 A. Existen muchos adaptadores de alimentación USB para smartphones, tabletas o dispositivos multimedia portátiles que pueden ser compatibles.

6 Mantén el dispositivo conectado a una fuente de alimentación externa y dentro del rango de la red Wi-Fi hasta que se complete el proceso de actualización.

SUGERENCIA: si una actualización de mapas se interrumpe o se cancela antes de que se complete, es posible que falten datos de mapas en el dispositivo. Para reparar los datos de mapas que faltan, debes actualizar los mapas de nuevo mediante Wi-Fi o Garmin Express.

Actualizaciones del producto

En el ordenador, instala Garmin Express (www.garmin.com/express).

Esto te permitirá acceder fácilmente a los siguientes servicios para dispositivos Garmin:

- Actualizaciones de software
- Actualizaciones de mapas
- Registro del producto

Actualizar los mapas y el software con Garmin Express

Puedes utilizar la aplicación Garmin Express para descargar e instalar las actualizaciones de mapas y software más recientes para tu dispositivo.

- 1 Si no tienes la aplicación Garmin Express instalada en el ordenador, visita garmin.com/express y sigue las instrucciones que aparecen en pantalla para instalarla.
- 2 Abre la aplicación  Garmin Express.
- 3 Conecta el dispositivo al equipo mediante un cable USB.

El extremo pequeño del cable debe conectarse al puerto USB  del dispositivo zūmo, y el grande a un puerto USB libre del equipo.

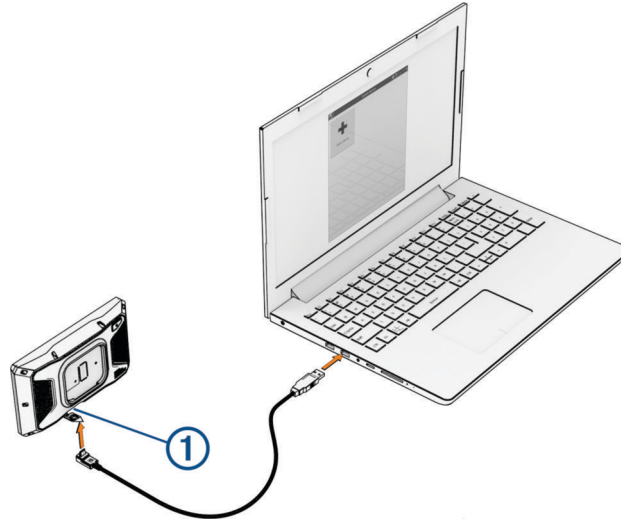

- 4 En el dispositivo zūmo, selecciona **Toca para conectar al ordenador**.
- 5 En la aplicación Garmin Express, haz clic en **Añadir un dispositivo**.
La aplicación Garmin Express busca tu dispositivo y muestra su nombre y número de serie.
- 6 Haz clic en **Añadir dispositivo** y sigue las instrucciones que aparecen en pantalla para añadir el dispositivo a la aplicación Garmin Express.
Cuando la configuración ha finalizado, la aplicación Garmin Express muestra las actualizaciones disponibles para el dispositivo.

Actualizaciones disponibles Instalar todo

Última comprobación: Ahora 

Tiempo de instalación estimado: 1 hora y 18 minutos

[Ver detalles](#)

7 Selecciona una opción:

- Para instalar todas las actualizaciones disponibles, haz clic en **Instalar todo**.
- Para instalar una actualización específica, haz clic en **Ver detalles** y, a continuación, en **Instalar** junto a la actualización que desees.

La aplicación Garmin Express descarga e instala las actualizaciones en tu dispositivo. Las actualizaciones de mapas tienen un gran tamaño, por ello este proceso puede tardar bastante si la conexión a Internet es lenta.

NOTA: si una actualización de mapas es demasiado grande para el almacenamiento interno del dispositivo, es posible que el software te pida que instales una tarjeta microSD en el dispositivo para añadir espacio de almacenamiento (*Instalar una tarjeta de memoria para mapas y datos*, página 69).

8 Sigue las instrucciones que aparecen en pantalla durante el proceso de actualización para finalizar la instalación de las actualizaciones.

Por ejemplo, durante el proceso de actualización, es posible que la aplicación Garmin Express te solicite que desconectes el dispositivo y vuelvas a conectarlo.

Cuidados del dispositivo

AVISO

Evita que el dispositivo se caiga.

No guardes el dispositivo en lugares en los que pueda quedar expuesto durante periodos prolongados a temperaturas extremas, ya que podría sufrir daños irreversibles.

No utilices nunca un objeto duro o puntiagudo sobre la pantalla táctil, ya que esta se podría dañar.

Limpieza de la carcasa externa

AVISO

No utilices disolventes ni productos químicos que puedan dañar los componentes plásticos.

- 1 Limpia la carcasa externa del dispositivo (sin tocar la pantalla táctil) con un paño humedecido en una solución suave de detergente.
- 2 Seca el dispositivo.

Limpieza de la pantalla táctil

- 1 Utiliza un paño limpio y suave que no suelte pelusa.
- 2 Si es necesario, humedece ligeramente el paño con agua.
- 3 Si utilizas un paño humedecido, apaga el dispositivo y desconéctalo de la alimentación.
- 4 Frota suavemente la pantalla con el paño.

Reiniciar el dispositivo

Si el dispositivo deja de funcionar, puedes reiniciarlo.

Mantén pulsado el botón de encendido durante 12 segundos.

Retirada del dispositivo, soporte y ventosa

Retirar el dispositivo del soporte

- 1 Pulsa el botón o lengüeta de liberación del soporte.
- 2 Inclina la parte superior del dispositivo hacia abajo y levántalo del soporte.

Retirada del soporte de la ventosa

- 1 Gira el soporte del dispositivo hacia la derecha o izquierda.
- 2 Aplica presión hasta que el agujero del soporte libere la bola de la ventosa.

Retirada de la ventosa del parabrisas

- 1 Mueve la palanca de la ventosa hacia ti.
- 2 Tira de la pestaña de la ventosa hacia ti.

Cambiar el fusible del cable del fusible

AVISO

Al sustituir el fusible, comprueba que el de sustitución está completamente insertado en la caja de fusibles. El cable de alimentación para el vehículo no funciona a menos que se monte correctamente.

Si el dispositivo no se carga en el vehículo, puede que tengas que cambiar el fusible que se encuentra en el cable de alimentación rojo del sistema.

- 1 Levanta la cubierta de la parte superior de la caja de fusibles.
- 2 Inserta un nuevo fusible de 3 A.
- 3 Vuelve a colocar la cubierta de la caja de fusibles.

Solución de problemas

El dispositivo no detecta señales de satélite

- Comprueba que el simulador GPS esté apagado ([Configurar la navegación, página 50](#)).
- Mantén el dispositivo fuera de cualquier aparcamiento y lejos de edificios y árboles altos.
- Permanece parado durante varios minutos.

La batería no dura mucho tiempo cargada

- Reduce el brillo de la pantalla ([Configurar la pantalla, página 51](#)).
- Reduce el tiempo de desconexión de pantalla ([Configurar la pantalla, página 51](#)).
- Reduce el volumen ([Ajustar el volumen, página 3](#)).
- Apaga el transmisor Wi-Fi cuando no lo utilices ([Configurar Wi-Fi, página 49](#)).
- Pon en dispositivo en modo de ahorro de energía cuando no lo utilices ([Encender y apagar el dispositivo, página 1](#)).
- Mantén el dispositivo protegido de las temperaturas extremas.
- No dejes el dispositivo expuesto a la luz solar directa.

El dispositivo no se pone en contacto con mi contacto de emergencia

ADVERTENCIA

El dispositivo permite enviar la ubicación a un contacto de emergencia. Se trata de una función complementaria y no se debe confiar en ella como método principal para obtener ayuda de emergencia. La aplicación Tread no se pone en contacto con los sistemas de emergencia por ti.

Si el dispositivo no se pone en contacto con tu contacto de emergencia, puedes probar estas opciones.

- Comprueba que el navegador zūmo está conectado a una fuente de alimentación externa compatible mediante el soporte incluido o un cable USB (*Instalación, página 4*).
- Comprueba que el navegador zūmo está conectado a la aplicación Tread del smartphone mediante la tecnología inalámbrica Bluetooth (*Vincular tu smartphone, página 31*).
- Comprueba que el smartphone se encuentra en una zona de cobertura de red con conexión de datos disponible.
- Comprueba que las funciones de **Detección automática de incidentes** y **Mensajes de incidencia** están activadas en el navegador zūmo (*Configurar el sistema de asistencia al conductor, página 51*).
- Comprueba que has configurado un contacto de emergencia mediante la aplicación Tread del smartphone (*Configurar un contacto de emergencia, página 9*).
- Comprueba que el teléfono del contacto en caso de incidencia puede recibir mensajes de texto o correos electrónicos.

Mi dispositivo no se conecta con mi teléfono

- Selecciona  > **Teléfono** y verifica que tu smartphone está vinculado con el navegador.
- Activa la tecnología inalámbrica Bluetooth en el smartphone y acércalo a menos de 10 m (33 ft) del dispositivo.
- Comprueba que tu teléfono es compatible.
Visita www.garmin.com/bluetooth para obtener más información.
- Realiza de nuevo el proceso de vinculación.
Para repetir el proceso de vinculación, debes desvincular el teléfono y el dispositivo (*Desconectar un dispositivo Bluetooth, página 34*) y realizar el proceso de vinculación (*Vincular tu smartphone, página 31*).

La ventosa no se queda fija al parabrisas

- 1 Limpia la ventosa y el parabrisas con alcohol de frotar.
- 2 Sécalos con un paño seco y limpio.
- 3 Coloca la ventosa (*Montar el dispositivo en un automóvil, página 60*).

El dispositivo no aparece como dispositivo portátil ni como unidad o volumen extraíble en el ordenador

- 1 Desconecta el cable USB del ordenador.
- 2 Apaga el dispositivo.
- 3 Conecta el cable USB al dispositivo y a un puerto USB de tu ordenador.

SUGERENCIA: el cable USB debe conectarse a un puerto USB del ordenador, no a un concentrador USB.

El dispositivo se debe encender automáticamente y activar el modo MTP o el modo de almacenamiento masivo USB. En la pantalla del dispositivo aparecerá una imagen de un dispositivo conectado a un ordenador.

NOTA: si tienes varias unidades de red asignadas en el ordenador, puede que Windows® tenga problemas para asignar letras de unidad a las unidades Garmin. Para obtener información acerca de cómo asignar letras de unidad, consulta el archivo de ayuda de tu sistema operativo.

Apéndice

Montar el dispositivo en un automóvil

⚠ ADVERTENCIA

Consulta la guía *Información importante sobre el producto y tu seguridad* que se incluye en la caja del producto y en la que encontrarás advertencias e información importante sobre el producto.

Este producto contiene una batería de ión-litio. Para evitar la posibilidad de causar daños personales o al producto derivados de la exposición de la batería a un calor extremo, guarda el dispositivo de manera que no quede expuesto a la luz solar directa.

No utilices el soporte con ventosa en motocicletas.

AVISO

Antes de montar el dispositivo, consulta las leyes locales relativas al montaje en el parabrisas.

NOTA: el soporte para automóvil es un accesorio opcional. Visita garmin.com para adquirir accesorios opcionales.

1 Conecta el cable de alimentación del vehículo ① al puerto ② del dispositivo.

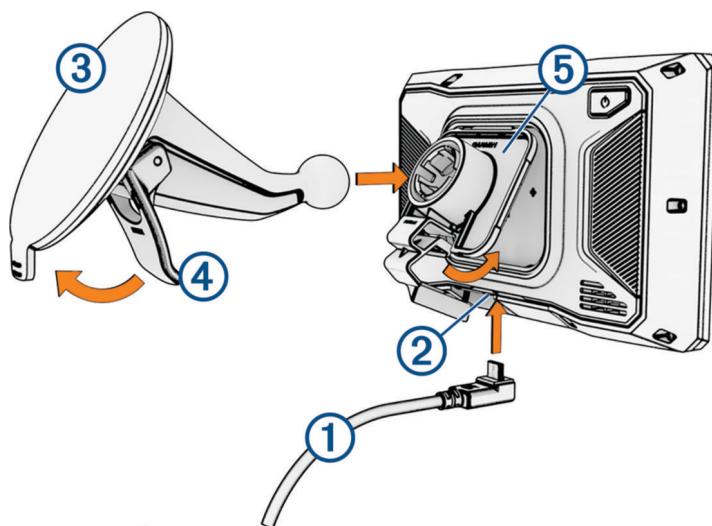

2 Retira el plástico transparente de la ventosa ③.

3 Limpia y seca el parabrisas y la ventosa con un paño que no suelte pelusa.

4 Presiona la ventosa contra el parabrisas y mueve la palanca ④ hacia el parabrisas.

5 Ajusta el soporte de sujeción ⑤ sobre el brazo de ventosa.

6 Instala la parte superior del dispositivo en el soporte de sujeción.

7 Presiona el dispositivo hasta que encaje en su sitio en el soporte de sujeción.

8 Enchufa el otro extremo del cable de alimentación del automóvil a una fuente de alimentación.

Garmin PowerSwitch

⚠ ADVERTENCIA

Garmin recomienda encarecidamente que un instalador con experiencia y con los conocimientos necesarios sobre sistemas eléctricos realice la instalación del dispositivo. Si conectas de forma incorrecta el cable de alimentación, se pueden provocar daños en el vehículo o en la batería, lo que puede derivar en lesiones físicas.

Puedes utilizar un dispositivo Garmin PowerSwitch conectado para controlar las luces, los ventiladores y mucho más desde tu dispositivo zūmo.

Especificaciones de montaje

- El dispositivo debe montarse cerca de la batería y dentro del alcance del cable de alimentación suministrado.
- La superficie de montaje debe ser lo bastante resistente para soportar el peso del dispositivo.
- La ubicación debe dejar espacio suficiente para la colocación y conexión de todos los cables.

Montar el dispositivo

Antes de montar el dispositivo, debes seleccionar una ubicación para el montaje y comprar los componentes de montaje adecuados para dicha superficie.

AVISO

Evita cables, indicadores, airbags, cubiertas de airbags, HVAC y otros elementos al perforar los orificios guía y fijar el soporte al vehículo. Garmin no se hace responsable de ningún daño o consecuencia que se deriven de la instalación.

- 1 Coloca el soporte en la ubicación seleccionada.



- 2 Usando el soporte como plantilla, marca la ubicación de los dos tornillos ①.
- 3 Perfora los orificios guía (opcional).
Para algunos tipos de material de montaje, no es necesario perforar orificios guía. No realices la perforación a través del soporte.
- 4 Fija de forma segura el soporte a la superficie con los componentes de montaje adecuados para la superficie de montaje.

Apertura de la tapa delantera

Debes abrir la tapa frontal para realizar conexiones eléctricas.

- 1 Levanta el pestillo de la tapa frontal ① y gíralo hacia la izquierda.



- 2 Retira la tapa frontal del dispositivo.



Conectar los accesorios

AVISO

No utilices el dispositivo para controlar o accionar un cabrestante. Si no se sigue este aviso, se podrían producir daños en el vehículo o en el dispositivo.

No conectes una fuente de alimentación a un terminal de salida de accesorios. Si no se sigue este aviso, se podrían producir daños en el vehículo o en el dispositivo.

Requisitos de los accesorios:

- Verifica la capacidad de amperaje de cada accesorio antes de conectarlo al dispositivo Garmin PowerSwitch. El dispositivo admite accesorios de hasta 30 A para cada canal y un máximo de 100 A para todo el sistema.
- Utiliza cables de 10 AWG (6 mm²) para accesorios que utilicen de 20 a 30 A.
- Utiliza cables de 12 AWG (4 mm²) para accesorios que utilicen de 10 a 20 A.
- Utiliza cables de 14 AWG (2,5 mm²) para accesorios que utilicen menos de 10 A.
- Utiliza terminales con el tamaño adecuado para todas las conexiones de accesorios.
- Engarza todos los conectores de terminales de forma segura.

- 1 Conecta el cable positivo del accesorio ① a uno de los terminales del accesorio ② del dispositivo Garmin PowerSwitch.

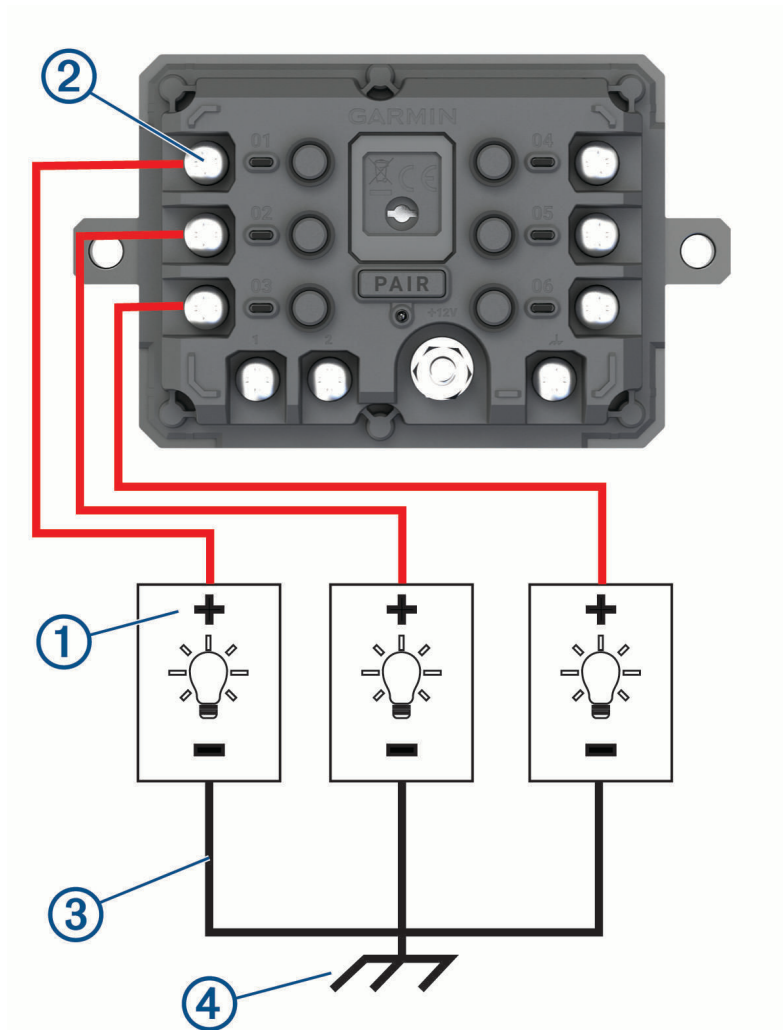

- 2 Conecta el cable negativo o de conexión a tierra ③ a un pasador de conexión a tierra sin pintar ④ en el bastidor del vehículo, a un bloque de distribución a tierra o directamente al terminal negativo de la batería.

ATENCIÓN

No conectes los cables de conexión a tierra del accesorio al terminal de conexión a tierra (GND) del dispositivo Garmin PowerSwitch, ya que esto podría provocar daños personales o materiales, o afectar negativamente al funcionamiento del dispositivo.

3 Comprueba que todas las conexiones eléctricas estén apretadas y que no se aflojen durante el uso.

Conectar una entrada de control

Puedes conectarte a los terminales de control para permitir que el dispositivo Garmin PowerSwitch active salidas personalizables. Por ejemplo, puedes conectar el conmutador de encendido del vehículo a un terminal de entrada de control para encender los accesorios automáticamente al arrancar el vehículo. Los terminales de control detectan una señal de 3,3 V a 18 V. Puedes configurar las funciones de salida con la aplicación Garmin PowerSwitch.

Conecta el cable de control de la fuente de control del vehículo a uno de los dos terminales de control del dispositivo Garmin PowerSwitch.

Conexión del dispositivo a la alimentación del vehículo

Para poder conectar el dispositivo a la alimentación del vehículo, debes retirar la etiqueta de advertencia del terminal de +12V del dispositivo.

Debes confirmar siempre que todas las conexiones eléctricas están bien conectadas y que no se aflojarán al utilizar el dispositivo.

- 1 Conecta el extremo del anillo grande del cable de tierra incluido ① al terminal negativo de la batería del vehículo.

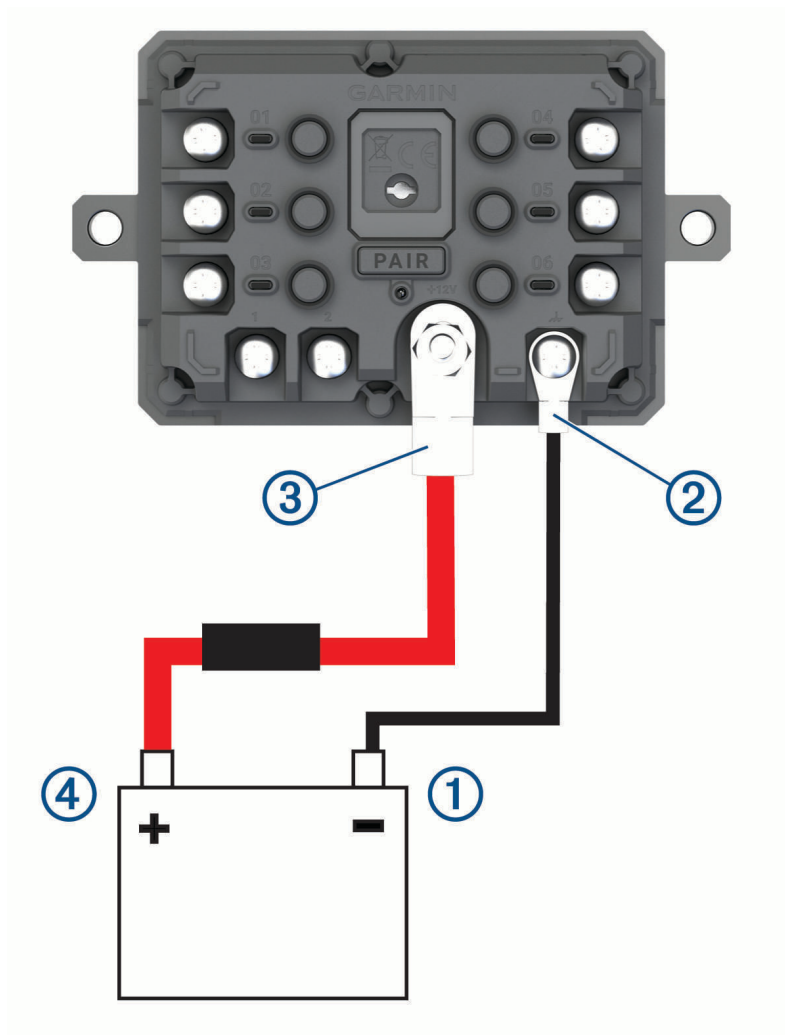

- 2 Conecta el extremo del anillo pequeño del cable de tierra al terminal **GND** ② del dispositivo.
- 3 Conecta el extremo del anillo pequeño del cable de 12 V incluido al terminal de **+12V** ③ del dispositivo.
- 4 Aprieta la tuerca de $\frac{3}{8}$ in en el terminal de +12 V a un par máximo especificado de 4,52 N-m (40 lbf-in). Debes confirmar que la tuerca no se puede aflojar con la mano.

AVISO

No aprietes en exceso el terminal de +12 V para evitar daños en el terminal.

- 5 Conecta el extremo del anillo grande del cable de 12 V ④ al terminal positivo de la batería del vehículo.

Vincular con un dispositivo de navegación Garmin

Puedes vincular el dispositivo Garmin PowerSwitch con un dispositivo de navegación Garmin compatible.

- 1 Enciende el dispositivo Garmin PowerSwitch y coloca el dispositivo de navegación Garmin compatible a menos de 1 m (3,3 ft) de distancia.
- 2 En tu dispositivo de navegación compatible, abre la aplicación Garmin PowerSwitch.
- 3 Sigue las indicaciones que aparecen en pantalla para completar el proceso de vinculación y configuración. Aparece el panel de control principal de la aplicación. Una vez que los dispositivos se hayan vinculado, se conectarán automáticamente cuando estén encendidos y se encuentren dentro del radio de alcance.

Especificaciones de Garmin PowerSwitch

Dimensiones (profundo x ancho x alto)	75 x 125 x 32 mm (2,95 x 4,92 x 1,26 in)
Rango de temperatura de funcionamiento	De -25 °C a 85 °C (de -13 °F a 185 °F)
Frecuencia inalámbrica	2,4 GHz a 10 dBm
Entrada de alimentación	De 12 a 16 V mediante el cable de alimentación para el vehículo incluido.
Salida máxima de accesorios	30 A
Salida máxima del sistema	100 A
Consumo de corriente con todas las salidas desactivadas	3 mA
Clasificación de resistencia al agua	IEC 60529 IPX7 ²

Mi Garmin PowerSwitch se apaga

- Comprueba que el dispositivo Garmin PowerSwitch está recibiendo alimentación eléctrica.
- Comprueba que la tecnología Bluetooth está activada en el dispositivo de navegación o en el smartphone vinculados.
- Acerca el dispositivo de navegación o el smartphone al dispositivo Garmin PowerSwitch.
- Comprueba que la batería de tu vehículo suministra al menos 12 V de alimentación.
El dispositivo Garmin PowerSwitch desactiva automáticamente todas las salidas para conservar la batería del vehículo si recibe menos de 11 V (*Mis accesorios no reciben alimentación, página 66*).

Mis accesorios no reciben alimentación

- Comprueba que el dispositivo Garmin PowerSwitch recibe alimentación de la batería del vehículo.
- Comprueba que la batería de tu vehículo suministra al menos 12 V de alimentación.
El dispositivo Garmin PowerSwitch desactiva automáticamente todas las salidas para conservar la batería del vehículo si recibe menos de 11 V. Las salidas se vuelven a activar cuando el dispositivo detecta más de 12 V de alimentación.
- Asegúrate de que todas las conexiones eléctricas están bien conectadas y que no se aflojarán al utilizar el vehículo.
- Comprueba que cada accesorio conectado consume menos de 30 A.
Si un accesorio consume más de 30 A, el dispositivo desactivará esa salida automáticamente.
- Comprueba que la carga total del sistema es inferior a 100 A.
Si el dispositivo detecta una carga del sistema superior a 100 A, desactivará todas las salidas automáticamente.
- Revisa todas las conexiones eléctricas en busca de un cortocircuito eléctrico.

²*El dispositivo resiste la inmersión accidental en el agua a una profundidad de hasta 1 m durante 30 min. Para obtener más información, visita www.garmin.com/waterrating.

Cámaras inalámbricas

Tu dispositivo puede mostrar la señal de vídeo de una o varias cámaras inalámbricas conectadas (se venden por separado).

Vincular la cámara con un dispositivo de navegación Garmin

Puedes vincular la cámara con un dispositivo de navegación Garmin compatible. Para obtener más información sobre dispositivos Garmin compatibles, visita la página del producto en garmin.com/bc40.

- 1 Actualiza tu dispositivo de navegación a la versión de software más reciente.

Es posible que tu dispositivo no sea compatible con la cámara BC 40 si no se ha instalado el software más reciente. Para obtener más información acerca de cómo actualizar el software, consulta el manual del usuario del dispositivo de navegación.

- 2 Coloca las pilas en la cámara.

La cámara entrará en modo vinculación automáticamente, y el LED parpadeará en azul mientras la cámara esté en modo vinculación. La cámara permanecerá en modo vinculación durante dos minutos. Si el modo vinculación se detiene, puedes retirar y volver a colocar las pilas.

- 3 Coloca el dispositivo de navegación Garmin compatible fuera del vehículo y a 1,5 m (5 ft) de la cámara y, a continuación, enciéndelo.

El dispositivo detectará la cámara automáticamente y te solicitará que realices la vinculación.

- 4 Selecciona **Sí**.

SUGERENCIA: si el dispositivo de navegación no detecta automáticamente la cámara, selecciona  > **Cámaras inalámbricas** > **Añadir nueva cámara** para vincularlos manualmente.

El dispositivo se vincula con la cámara.

- 5 Introduce un nombre para la cámara (opcional).

Es recomendable que utilices un nombre descriptivo que identifique claramente la ubicación de la cámara.

- 6 Selecciona **Hecho**.

Vincular una cámara BC™ 50 con un dispositivo de navegación Garmin

Puedes vincular la cámara BC 50 con un dispositivo de navegación Garmin compatible. Visita garmin.com/bc50 para obtener más información sobre dispositivos compatibles.

- 1 Actualiza tu dispositivo de navegación a la versión de software más reciente.

Es posible que tu dispositivo no sea compatible con la cámara BC 50 si no se ha instalado el software más reciente. Para obtener más información acerca de cómo actualizar el software del dispositivo, consulta el manual del usuario del dispositivo de navegación.

- 2 Selecciona  > **Cámara inalámbrica** > **Añadir nueva cámara**.

- 3 Sigue las instrucciones en pantalla para completar el proceso de vinculación y configurar la cámara.

Tras completar el proceso de vinculación con una cámara por primera vez, se conectará automáticamente al dispositivo de navegación Garmin cuando esté conectado a la corriente.

Ver la cámara inalámbrica

ADVERTENCIA

Este dispositivo se ha diseñado para aumentar el conocimiento de la situación si se usa de forma correcta. Sin embargo, si no se usa adecuadamente, la pantalla podría distraer al usuario, lo que podría ocasionar accidentes que provocasen graves daños personales o incluso la muerte. Si el vehículo está en movimiento, consulta siempre la pantalla de un vistazo para evitar distraerte.



Selecciona  > **Cámaras inalámbricas**.

Alinear las líneas de orientación

Para obtener unos puntos de referencia óptimos, las líneas de orientación deben estar alineadas de forma que reflejen los laterales exteriores del vehículo. Debes alinear las líneas de orientación de manera individual para cada una de las cámaras traseras. En algunos modelos, el ajuste está disponible automáticamente después de vincular una cámara.

⚠ ADVERTENCIA

Debes comprobar que las líneas de orientación están correctamente alineadas antes de utilizar el dispositivo y después de realizar cualquier ajuste al ángulo de la cámara. Una alineación incorrecta de las líneas de orientación podría provocar accidentes o colisiones, con consecuencias como la muerte, lesiones graves o daños materiales.

- 1 Sitúa el vehículo de forma que uno de los laterales esté alineado respecto a un bordillo, un camino de entrada o las líneas que delimitan una zona de aparcamiento.
Es conveniente que, si sitúas el vehículo en el centro de una zona de aparcamiento, avances al siguiente aparcamiento. Esto te permitirá utilizar las líneas del aparcamiento situado en la parte posterior del vehículo como puntos de referencia para la alineación.
El bordillo, el camino de entrada o las líneas que delimitan la zona de aparcamiento deberían verse claramente en el dispositivo.
- 2 Selecciona una opción:
 - En la vista de cámara, toca la pantalla y selecciona .
 - En la vista de cámara, selecciona  > **Ajustar vídeo**.
- 3 Arrastra los círculos de las esquinas de las líneas de orientación ① o toca las flechas hasta que coincidan con el ángulo y la posición del bordillo, el camino de entrada o las líneas del aparcamiento.
Las líneas de orientación deberían aparecer justo encima de tus puntos de referencia.
La parte roja o naranja de las líneas de orientación debe alinearse con la parte posterior del vehículo.

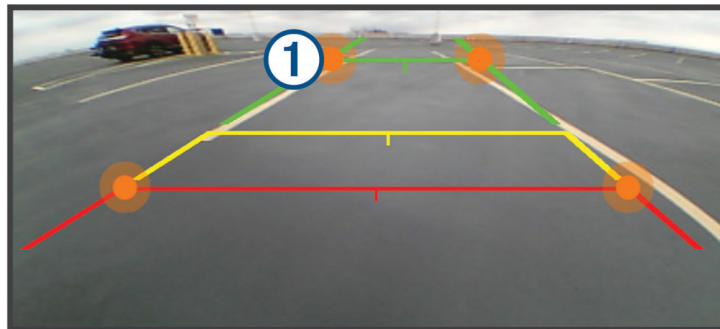

- 4 Si es necesario, vuelve a colocar el vehículo con el otro lateral alineado respecto a un bordillo, un camino de entrada o las líneas que delimitan una zona de aparcamiento y, a continuación, repite el proceso de alineación.
Debes intentar que las líneas de orientación queden simétricas, incluso aunque el vehículo no esté perfectamente alineado respecto al bordillo, el camino de entrada o las líneas del aparcamiento.
- 5 Selecciona  una vez finalizada la alineación.

Instalar una tarjeta de memoria para mapas y datos

Puedes instalar una tarjeta de memoria para aumentar el espacio de almacenamiento de mapas y otros datos en el dispositivo. Las tarjetas de memoria pueden adquirirse en un establecimiento de productos electrónicos. El dispositivo es compatible con tarjetas de memoria microSD de 4 a 256 GB. Las tarjetas de memoria deben utilizar el formato de sistema de archivos FAT32.

- 1 Localiza la ranura para tarjetas de memoria de datos y mapas del dispositivo (*Descripción general del dispositivo, página 1*).
- 2 Inserta una tarjeta de memoria en la ranura.
- 3 Presiónala hasta que se oiga un clic.

Gestión de datos

Este dispone, además, de una ranura de tarjeta de memoria para almacenar datos adicionales.

NOTA: el dispositivo es compatible con Windows 7 y versiones posteriores, y Mac® OS 10.7 y versiones posteriores.

Acerca de las tarjetas de memoria

Puedes adquirir tarjetas de memoria en un establecimiento de productos electrónicos o comprar software de mapas previamente cargados de Garmin (www.garmin.com). Se pueden utilizar las tarjetas de memoria para almacenar archivos como mapas y POI.

Conectar el dispositivo a un ordenador

Puedes conectar el dispositivo al ordenador mediante un cable USB.

- 1 Enchufa el extremo pequeño del cable USB en el puerto del dispositivo.
- 2 Enchufa el extremo más grande del cable USB en un puerto del ordenador.
- 3 En el dispositivo zūmo, selecciona **Toca para conectar al ordenador**.

En la pantalla del dispositivo aparecerá una imagen de un dispositivo conectado a un ordenador.

En función del sistema operativo del ordenador, el dispositivo aparecerá como dispositivo portátil, unidad extraíble o volumen extraíble.

Transferir archivos GPX desde el ordenador

Es posible que los ordenadores de Apple® requieran software externo adicional, como Android File Transfer, para leer y escribir archivos en este dispositivo.

Si ya has creado rutas que deseas utilizar en el dispositivo, puedes transferir archivos GPX directamente desde el ordenador.

- 1 Conecta el dispositivo a tu ordenador (*Conectar el dispositivo a un ordenador, página 69*).
El dispositivo aparecerá como un dispositivo portátil.
- 2 En el ordenador, abre el explorador de archivos.
- 3 Selecciona un archivo GPX.
- 4 Selecciona **Editar > Copiar**.
- 5 Accede a la carpeta GPX del dispositivo.
- 6 Selecciona **Editar > Pegar**.

Transferencia de datos desde el ordenador

- 1 Conecta el dispositivo a tu ordenador (*Conectar el dispositivo a un ordenador, página 69*).
En función del sistema operativo del ordenador, el dispositivo aparecerá como dispositivo portátil, unidad extraíble o volumen extraíble.
- 2 En el ordenador, abre el explorador de archivos.
- 3 Selecciona un archivo.
- 4 Selecciona **Editar > Copiar**.
- 5 Busca una carpeta del dispositivo.
NOTA: si se trata de una unidad o volumen extraíble, no debes colocar archivos en la carpeta Garmin.
- 6 Selecciona **Editar > Pegar**.

Desconectar el cable USB

Si el dispositivo está conectado al ordenador como unidad o volumen extraíble, debes desconectarlo del ordenador de forma segura para evitar la pérdida de datos. Si el dispositivo está conectado al ordenador Windows como dispositivo portátil, no es necesario desconectarlo de forma segura.

- 1 Realiza una de las siguientes acciones:
 - Para ordenadores con Windows, selecciona el icono **Quitar hardware de forma segura** situado en la bandeja del sistema y, a continuación, selecciona el dispositivo.
 - Para ordenadores Apple, selecciona el dispositivo y, a continuación, selecciona **Archivo > Expulsar**.
- 2 Desconecta el cable del ordenador.

Añadir datos de BaseCamp™ a Garmin Explore

Puedes exportar archivos de datos de BaseCamp e importarlos en Garmin Explore para su uso con tu dispositivo zūmo.

- 1 Exportar tus datos de BaseCamp:
 - Si utilizas un ordenador Apple, consulta *Exportación de datos de BaseCamp con un ordenador Apple, página 71*.
 - Si utilizas un PC, consulta *Exportación de datos de BaseCamp con un PC, página 70*.
- 2 Importa tus datos de BaseCamp al sitio web de Garmin Explore (*Importación de datos a Garmin Explore, página 71*).
- 3 Sincroniza tus datos de Garmin Explore con tu dispositivo zūmo (*Sincronizar datos de la cuenta de Garmin Explore, página 20*).

Exportación de datos de BaseCamp con un PC

- 1 Selecciona una opción:
 - Para exportar todos los datos de BaseCamp guardados en tu ordenador, selecciona **Mi colección** y, a continuación, accede a **Archivo > Exportar > Exportar 'Mi colección'**.
 - Para exportar uno o más elementos o una lista, selecciona uno o más elementos o una lista y, a continuación, selecciona **Archivo > Exportar > Exportar selección**.
- 2 Introduce un nombre, selecciona una ubicación para el archivo exportado, selecciona el formato de archivo y, a continuación, selecciona **Guardar**.

Exportación de datos de BaseCamp con un ordenador Apple

- 1 Selecciona una opción:
 - Para exportar todos los datos de BaseCamp guardados en tu ordenador, selecciona **Mi colección** y, a continuación, accede a **Archivo > Exportar 'Mi colección'**.
 - Para exportar uno o más elementos o una lista, selecciona uno o más elementos o una lista y, a continuación, selecciona **Archivo > Exportar datos de usuario seleccionados**.
- 2 Introduce un nombre.
- 3 Selecciona una ubicación para el archivo exportado.
- 4 Selecciona el formato de archivo.
- 5 Selecciona **Exportar**.

Importación de datos a Garmin Explore

- 1 Visita explore.garmin.com e inicia sesión en tu cuenta.
- 2 Selecciona la pestaña **Mapa**.
- 3 Selecciona .
- 4 Sigue las instrucciones que se muestran en la pantalla.

Los datos se sincronizan con la aplicación Tread y el dispositivo zūmo automáticamente.

Visualización del estado de la señal del GPS

Pulsa  durante tres segundos.

Comprar mapas adicionales

- 1 Visita la página del dispositivo en garmin.com.
- 2 Haz clic en la pestaña **Mapa**.
- 3 Sigue las instrucciones que se muestran en la pantalla.

